

Sequenza	Classe Prodotto	Pagina Catalogo
1	Porte Interne	59 - 60 - 61 - 62 - 63 - 64 - 65 - 66 - 67 - 68 - 69 - 70 - 71 - 74
2	Serramenti in PVC	3 - 4 - 7 - 10 - 16 - 17 - 21 - 28 - 29 - 30 - 32 - 38
3	Persiane e Scuri	6 - 9 - 13 - 19 - 20 - 26 - 34 - 37 - 46 - 57
4	Sicurezza: Grate Persiane blindate combinate	11 - 12 - 19 - 20 - 24 - 25 - 27 - 36 - 39 - 53 - 58
5	Serramenti Misti	23 - 40 - 55 - 56
6	Serramenti in Acciaio	48 - 49 - 51 - 54
7	Serramenti in Alluminio	35 - 44 - 101
8	Serramenti in Legno	42
9	Porte Blindate/Porte REI	2 - 14 - 15 - 47
10	Zanzariere e Oscuranti	5 - 8 - 11 - 22 - 31 - 33 - 52 - 92 - 96 - 97 - 98
11	Tende Tecniche da Esterno	18 - 50 - 103 - 104
12	Frangisole	52 - 77 - 78 - 89
13	Portoni, Serrande, Basculanti	72 - 73 - 81
14	Avvolgibili e Cassonetti	41 - 43 - 45 - 93 - 94
15	Pensiline	76 - 80
16	Finestre per Mansarda	95
17	Porte Automatiche	90
18	Capannoni PVC e Chiusura ad Impacchettamento Rapido	75
19	Recinzioni, Grigliati, Corrimano e Parapetti	77 - 79 - 88 - 102
20	Pavimenti	82 - 83 - 84 - 85 - 86 - 87 - 88
21	Pannelli, Policarbonati Lamiera Grecate e Pressopiegate;	91
22	Pannelli Isolanti in Lana di roccia per edilizia	100
23	Accessori e Motorizzazioni	99

Porta Blindata 2 Ante Standard

Linea Porte Blindate

1
Interno



IN ESPOSIZIONE: Porta blindata 2 ante classe 3

DIMENSIONI

IN ESPOSIZIONE:

mm. 1200* x 2100

*due ante: mm. 900+300 x 2100

Realizzazione standard 2 ante

800 + 300/350/400 x 2100

850 + 300/350/400 x 2100

900 + 300/350/400 x 2100

FINITURE

FINITURA IN ESPOSIZIONE: Texture Lino Cancun

ALTRE FINITURE: vedi Cartella Colori

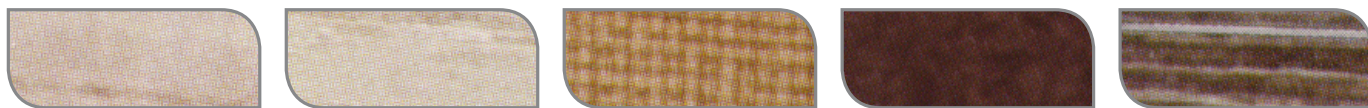

VARIANTI

ALCUNI ESEMPI DI RIVESTIMENTI

Classe 2

Classe 3

Classe 4



. Realizzazione su misura

. Pannello

. Arco

. Serratura

. Vetro

. Accessori



Finestra ad Arco 2 ante con anta-ribalta Linea Serramenti PVC

2
Interno



2
Esterno



Finestra in PVC VEKA
5 Camere
2 Guarnizioni
Classe RAL "A"
Struttura interna in acciaio.
Garanzia 10 anni
Prodotto in Italia

DIMENSIONI

Realizzazione su misura

FINITURE

MODELLO IN ESPOSIZIONE: Serie V70R

Esterno: Alluminio 436.1001

Interno: Bianco venato RAL 9010 - 9152.05

ALTRE FINITURE: vedi Cartella Colori



VARIANTI

- . Telai a "Z" (con battuta 35/65)
- . Telai a "L" (senza battuta)
- . Vari colori
- . Vetro
- . Accessori

CARATTERISTICHE FUNZIONALI

Praticità	➔
Estetica	➔
Isolamento	➔
Versatilità	➔

PRESTAZIONI RISPARMIO ENERGETICO



Finestra 1 anta con anta-ribalta *Linea Serramenti PVC*

3
Interno



Finestra in PVC VEKA
5 Camere
2 Guarnizioni
Classe RAL "A"
Struttura interna in acciaio.
Garanzia 10 anni
Prodotto in Italia



DIMENSIONI

Realizzazione su misura

FINITURE

MODELLO IN ESPOSIZIONE: Serie V70R

Esterno/Interno: Bianco in massa

ALTRE FINITURE: vedi Cartella Colori

VARIANTI

- . Telai a "Z" (con battuta 35/65)
- . Telai a "L" (senza battuta)
- . Vari colori
- . Vetro
- . Accessori
- . Modelli Serie V70

CARATTERISTICHE FUNZIONALI

Praticità

Estetica

Isolamento

Versatilità

PRESTAZIONI RISPARMIO ENERGETICO



Zanzariera a rullo con molla *Linea Zanzariere*

3
Centrale



Zanzariera a Molla verticale
Chiusura a cricchetto con blocco e sblocco
Guide telescopiche



DIMENSIONI

Dimensione Larghezza Minima: 60 cm max 180 cm

Dimensione Altezza Massima: 260 cm

FINITURE

Finiture in esposizione: RAL 9010

Altre finiture: vedi cartella colori

VARIANTI

. Vedere "Y"

3

Esterno



Scuro in alluminio estruso
Non necessita di manutenzione



DIMENSIONI

Realizzazione su misura

IN ESPOSIZIONE: Scuro con telaio ridotto

FINITURE

ESPOSIZIONE: Tinta Legno Castagno 01/07 Grinz

ALTRE FINITURE: Legno - Rustici Marezzati - Antichizzati - Colori RAL - Raffaello (vedi Cartella Colori)

VARIANTI

- . Telaio Mini da 12
- . Telaio da 25
- . Telaio da 40
- . Telaio Ridotto
- . Senza telaio a Murare
- . Accessori

4

Interno



• Finestra 70 Classic Elegant. Telaio da 70 mm. A 5 camere ($U_g = 1,4 \text{ W/m}^2\text{K}$)

• La sua particolare concezione del nodo centrale permette di aumentare la superficie vetrata dando più luce all'ambiente

• Ferramenta e cerniere originali Schüco. Telaio con battuta Z da 38 o 58 mm.

• Fermavetro Squadrato

• Il particolare nodo centrale permette di applicare la maniglia al centro

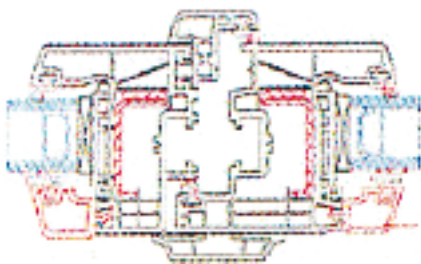

DIMENSIONI

Realizzazione su Misura

In ESPOSIZIONE: 985 X 1392

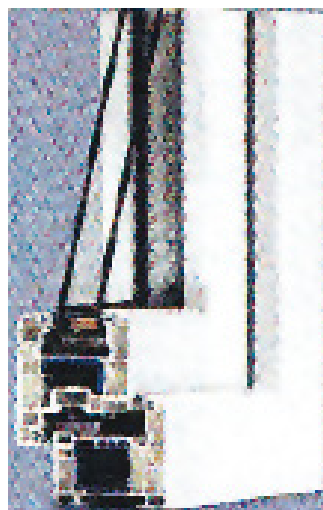

FINITURE

MODELLO IN ESPOSIZIONE: Reinweiss/ Bianco Pellicolato

ALTRE FINITURE: Consultare la cartella dedicata

VARIANTI

- . Tipologia
- . Vari colori
- . Vetro
- . Misure



Zanzariera R1 A RULLO CON MOLLA

Linea Zanzariere

4

Centrale



Zanzariera a molla verticale
Chiusura con Barra Maniglia

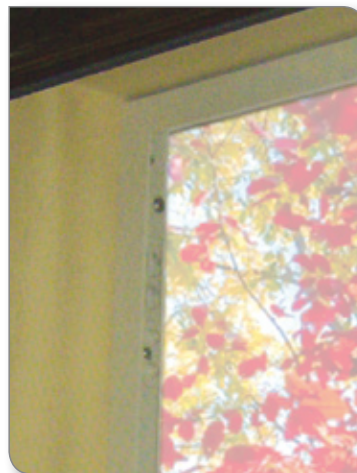

DIMENSIONI

Larghezza Minima 60 cm Max 180 cm

Altezza Max 260 cm

FINITURE

FINITURA IN ESPOSIZIONE: RAL 8017

ALTRE FINITURE: vedi *Cartella Colori*

VARIANTI

. Vedere "Y"

Blindo Persiana in Acciaio *Linea Sicurezza*

4

Esterno



Persiana in acciaio
con telaio in
tubolare chiuso
con profilo
sagomato
ed aletta di
copertura
da 40 mm.



DIMENSIONI

Realizzazione su misura

FINITURE

FINITURA IN ESPOSIZIONE: *Bianco buccia d'arancia RAL DR905*

ALTRE FINITURE: *vedi Cartella Colori*

VARIANTI

- . Colori
- . Classi 2 - 3 - 4
- . Tipologia

5
Interno



Finestra in PVC VEKA

5 Camere

2 Guarnizioni

Classe RAL "A"

Struttura interna in acciaio.

Garanzia 10 anni

Prodotto italiano

DIMENSIONI

Realizzazione su misura

FINITURE

MODELLO IN ESPOSIZIONE: Serie V70R

Esterno: Rivest. Rovere Golden/Gak 2178.001

Interno: Alluminio 436.1001

ALTRE FINITURE: vedi Cartella Colori

VARIANTI

- . Telai a "Z" (con battuta 35/65)
- . Telai a "L" (senza battuta)
- . Vari colori
- . Vetro
- . Accessori
- . Modelli Serie V70

CARATTERISTICHE FUNZIONALI



PRESTAZIONI RISPARMIO ENERGETICO



5
Centrale



Zanzariera a scorrere laterale
a 1 anta con cassonetto da 50
Apertura Destra e Sinistra (Reversibile)

DIMENSIONI

Realizzazione su misura: Ogni modulo larghezza max 160 cm
Ogni modulo Altezza 350 cm

FINITURE

FINITURA IN ESPOSIZIONE: Bronzo
ALTRE FINITURE: vedi Cartella Colori

VARIANTI

- . Versione con chiusura automatica
- . Si possono applicare più moduli di apertura

Dormi tranquillo...

FORTE#GRATA
soluzione x la sicurezza

Ti Protegge!

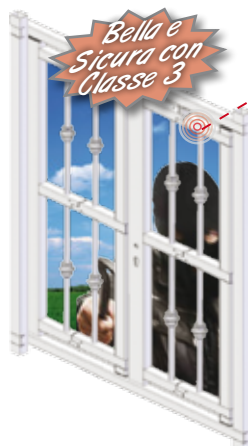
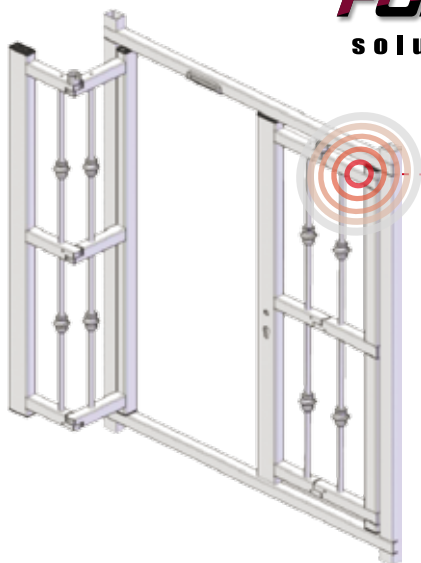

Tutte le **FORTE#GRATA** sono predisposte per l'inserimento dell'allarme **DIFESA System**, anche in tempi successivi.

Per l'installazione del nostro allarme basta collegare a qualsiasi presa elettrica la nostra piccola centralina e tutte le entrate sono allarmate (non occorre l'intervento dell'elettricista).



La grata di sicurezza corrisponde alle certificazioni **CE-UNI EN 13241-1** e alla classe 3 **ANTIEFFRAZIONE** secondo la normativa **UNI-ENV 1627/30:2000** ottenuta presso l'istituto Giordano.



Lo snodo consente l'apertura totale della grata verso il muro esterno anche in presenza di scuri e persiane, evitando l'effetto "bandiera" verso l'esterno.

L'esclusivo ed innovativo sistema di snodo consente l'apertura interna ed esterna della grata!

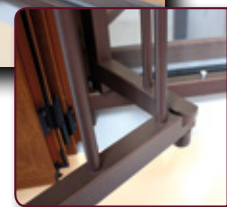

L'apertura verso l'interno, consente la pulizia della grata senza sporgersi verso l'esterno ed eventuali manutenzioni, come ad esempio se voglio cambiare colore.



La grata chiusa lascia un ottimo passaggio della luce. Dotata di chiusura a cilindro Europeo a cifratura unica, con chiave alveolare e perni antitaglio.



Persiana orientabile "Classica"

con telaio Grip a scomparsa

Linea Alluminio

*Persiana 2 ante in alluminio estruso
con lamelle orientabili*

Sezione 45 mm.

Non necessita di manutenzione

5
Esterno



DIMENSIONI

Realizzazione su misura

FINITURE

FINITURA IN ESPOSIZIONE: *Rivest. Rovere Golden/OAK 2178.01*

ALTRE FINITURE: *Legno - Rustici Marezzati - Antichizzati - Colori RAL - Raffaello (vedi Cartella Colori)*

VARIANTI

- . Telaio Mini da 12
- . Telaio da 25
- . Telaio da 40
- . Telaio Ridotto
- . Senza telaio a Murare
- . Accessori

6
Interno



Blindasonno protegge durante il sonno mettendo al riparo da intrusioni indesiderate, senza rinunciare all'estetica dell'arredamento.

- La serratura di sicurezza a cilindro movimentata 7 chiavistelli
- La Maniglia interna funziona come dispositivo antipanico per un'apertura e chiusura rapida
- Dal lato cerniere l'anta si ancora al telaio con due cerniere d'acciaio a scomparsa, registrabili, e con speciali rostri sagomati ad uncino. Un freno meccanico brevettato consente l'apertura dell'anta a 95°
- Dal lato interno anta e telaio sono complanari
- La struttura, in acciaio elettrozincato, è composta da un robusto telaio e da un'anta irrigidita da rinforzi interni
- Il controtelaio zincato è dotato di 12 zanche incorporate per l'ancoraggio a muro
- È prevista una doppia possibilità di registrazione (utile al montaggio) tra telaio e controtelaio
- La porta è disponibile nelle misure standard proprie delle porte interne

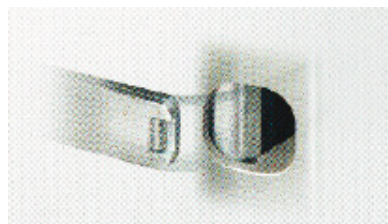
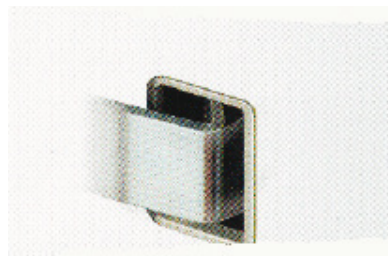

Porta Blindata 1 Anta

Linea Porte Blindate

6
Esterno



Porta blindata a 1 anta Classe: 3

DIMENSIONI

MISURA STANDARD

mm. 800 x 2100

mm. 850 x 2100

mm. 900 x 2100

Realizzazione su misura

FINITURE

FINITURA IN ESPOSIZIONE: *Texture Frassino Glaciale*

ALTRE FINITURE: *vedi Cartella Colori "Master Porte Blindate"*

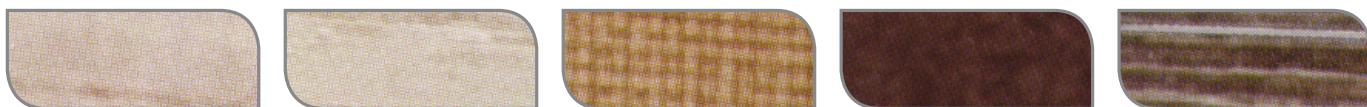

VARIANTI

Alcuni esempi di rivestimento

Classe 2

Classe 3

Classe 4

. Realizzazione su misura

. Pannello

. Arco

. Serratura

. Vetro

. Accessori

. REI 30

. REI 90



Portafinestra con Pannello Diamante

Linea Serramenti in PVC

7
Interno



Portafinestra in PVC VEKA

5 Camere

2 Guarnizioni

Classe RAL "A"

Struttura interna in acciaio

Soglia calpestabile Termica ribassata.

Garanzia 10 anni

Prodotto Italiano

DIMENSIONI

Realizzazione su misura

FINITURE

FINITURA IN ESPOSIZIONE: *Serie V70R*

Esterno: Crown - Platin 1293.010

Interno: Effetto Metallo 11950.01

ALTRE FINITURE: *vedi Cartella Colori*

VARIANTI

- . Telai a "Z" (con battuta 35/65)
- . Telai a "L" (senza battuta)
- . Vari colori
- . Vetro
- . Accessori
- . Modelli Serie V70

CARATTERISTICHE FUNZIONALI

Praticità	██████████
Estetica	██████████
Isolamento	██████████
Versatilità	██████████

PRESTAZIONI RISPARMIO ENERGETICO



Alzante Scorrevole ALZ-70

Linea Serramenti PVC

8
Interno



*Alzante a scorrere in PVC VEKA
2 Specchiature
Soglia termica calpestabile
in alluminio incassabile
Struttura interna in acciaio
Serratura
e maniglia interna.*



Classe RAL "A"

*Garanzia 10 ANNI
Prodotto Italiano*

DIMENSIONI

Realizzazione su misura

FINITURE

FINITURA IN ESPOSIZIONE: *Quartz Platin 1293.002.119501*

ALTRE FINITURE: *vedi Cartella Colori*

VARIANTI

- . Soglia
- . Vari colori
- . Vetro
- . Chiusure



CARATTERISTICHE FUNZIONALI

- Praticità
- Estetica
- Isolamento
- Versatilità

8

Esterno



Tende a rullo motorizzato per esterni, particolarmente indicate per l'oscuramento o per proteggere dal sole, dagli agenti atmosferici o dagli insetti.

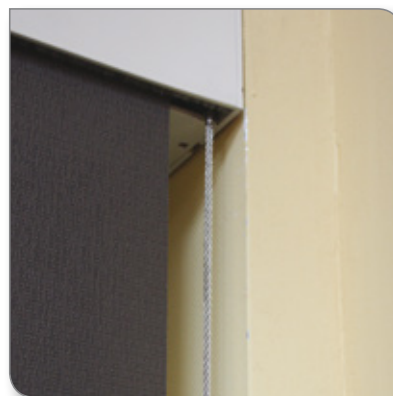

DIMENSIONI

Dimensione max L: 4400 x H: 3200

In Esposizione: L: 2350 x H: 2100

FINITURE

FINITURA IN ESPOSIZIONE: *Tenda a rullo con cassonetto C103 - Guida a fune con radio ricevente incorporata. con tessuto Soltis 92 - Profili Alluminio RAL 1013 opaco*

ALTRE FINITURE: *vedi Cartella Colori dei tessuti e dell'alluminio*

VARIANTI

- . Guide o Cavi
- . Tessuti
- . Colori
- . Comandi



Combinata Grata con Persiana

Linea Sicurezza Combinata

9

Interno



Combinata: vista con Persiana aperta - Grata Modello Standard

Combinata è una grata di sicurezza verniciata abbinata ad una persiana in alluminio a lamelle oscuranti fisse, aperte, chiuse, nella versione con lamelle storiche (come in esposizione) nella versione scuro.



Vista con battente in apertura

DIMENSIONI

Realizzabile su misura

FINITURE

FINITURA IN ESPOSIZIONE: Persiana: *Grigio rustico*

Grata Standard: *colore grigio rustico*

ALTRE FINITURE: *Consultare cartella dedicata - Per la grata non sono disponibili i colori legno*

VARIANTI

- . Colori
- . Abbinamento scuri o persiane
- . Misure

Persiana DEFENDER

Linea Persiane di Sicurezza

9
Esterno



Persiana con telaio di Sicurezza in alluminio con rinforzi in acciaio che le consentono di aumentare il grado di sicurezza passiva



Cerniera 3 Ali

Prodotto in fase di Certificazione

Vista Esterna e Vista sistema di Sicurezza

DIMENSIONI

Realizzabile su misura

FINITURE

FINITURA IN ESPOSIZIONE: *Marrone Scuro SOFF*

ALTRE FINITURE: *Consultare cartella dedicata*

VARIANTI

- . Lamelle orientabili
- . Lamelle chiuse
- . Lamelle aperte
- . Possibilità di avere la stessa estetica senza sicurezze in acciaio

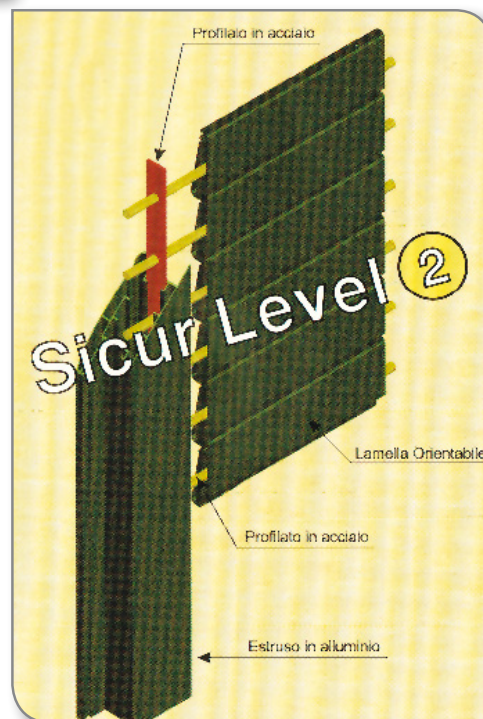

Sistema di Sicurezza

Serramento a Ribalta Scorrevole V70

Linea Serramenti in PVC

10
Interno

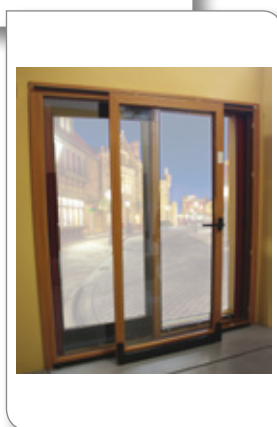
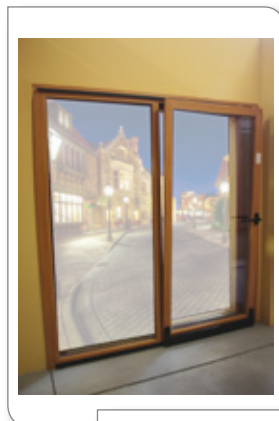

*Serramento in PVC VEKA
a ribalta scorrevole in parallelo
in PVC a 2 specchiature
5 Camere
2 Guarnizioni
Struttura esterna in acciaio
Classe RAL "A"
Garanzia 10 anni
Prodotto italiano*

DIMENSIONI

Realizzazione su misura

FINITURE

FINITURA IN ESPOSIZIONE: *Shogun AC "Acacia" 49197*

ALTRE FINITURE: *vedi Cartella Colori*

VARIANTI

- . Telai a "Z" (con battuta 35/65)
- . Telai a "L" (senza battuta)
- . Vari colori
- . Vetro
- . Accessori

CARATTERISTICHE FUNZIONALI

- Praticità
- Estetica
- Isolamento
- Versatilità

PRESTAZIONI RISPARMIO ENERGETICO



Zanzariera scorrevole da 50

Linea **SCORRERE** Zanzariere

10
Centrale



*Zanzariera a scorrere laterale a 2 ante
con cassonetto da 50 mm.*

Apertura con un impacchettamento reversibile.

DIMENSIONI

Realizzazione su misura: Larghezza massima 1600 mm, Altezza massima 3500 mm

Si possono realizzare più Moduli

FINITURE

FINITURA IN ESPOSIZIONE: *Rosso RAL ROS 3003*

ALTRE FINITURE: *vedi Cartella Colori*

VARIANTI

.Versione con chiusura automatica

.Si possono applicare più moduli di apertura

10
Esterno



Vetrata Scorrevole lamellare 90° in abete ed alluminio estruso all'esterno



DIMENSIONI

In esposizione: mm 1920 x 2070

FINITURE

FINITURA IN ESPOSIZIONE: *Legno naturale E701 - Alluminio M201 Grigio Marezzato*

ALTRE FINITURE: *vedi Cartella Colori*

VARIANTI

- . Tipologie
- . Sezione Profili
- . Misure
- . Accessori

11
Interno



Modello standard



DIMENSIONI

IN ESPOSIZIONE: *Versione a 2 ante con guide ribaltabili*

FINITURE

FINITURA IN ESPOSIZIONE: *Acciaio Zincato*

ALTRE FINITURE: *vedi a lato*



VARIANTI

- . 1 Anta con apertura DX o SX
- . 2 Ante
- . Guida ribaltabile
- . Vari colori
- . Cancelletto rotante a 90° e 180°

11
Esterno



Modello standard

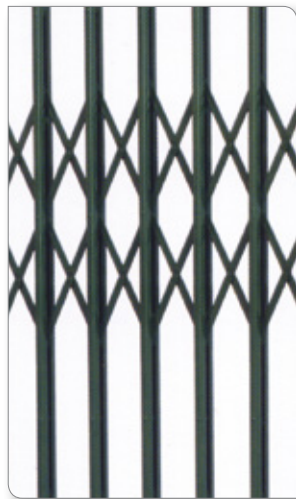

DIMENSIONI

IN ESPOSIZIONE: *Versione a 1 anta con guide ribaltabili*

FINITURE

FINITURA IN ESPOSIZIONE: *Acciaio Verniciato RAL 9010*

ALTRE FINITURE: *vedi a lato*



VARIANTI

- . 1 Anta con apertura DX o SX
- . 2 Ante
- . Guida ribaltabile
- . Vari colori
- . Cancelletto rotante a 90° e 180°

Persiana modello Segreta

Linea Persiana in Alluminio

13
Interno



Vista Persiana chiusa con Telaio ridotto

Persiana in alluminio con o senza Telaio perimetrale realizzabile a lamelle orientabile, fisse aperte, fisse chiuse



Particolare Cerniera

DIMENSIONI

Realizzazione su Misura

FINITURE

FINITURA IN ESPOSIZIONE: *Verde Salvia H07*

ALTRE FINITURE: *vedi cartella colori dedicata*

VARIANTI

- . Lamelle
- . Telaio
- . Vari Colori
- . Tipologia

● Grata estensibile Sicurezza classe 2

Linea Estensibile Extè

13
Centrale



Estensibile
Struttura in alluminio estruso
(escluso diagonali).
Blindatura interna con tondini
in acciaio antisega.
Diagonali con piatti in acciaio
(garanzia illimitata nel tempo)
Montaggio facilitato
da compensatore regolabile.



DIMENSIONI

Realizzazione su misura

FINITURE

FINITURA IN ESPOSIZIONE: **RAL 9010**

ALTRE FINITURE: *vedi Cartella Colori*

VARIANTI

- . 1 Anta con apertura DX o SX
- . 2 Ante
- . Guida ribaltabile
- . Vari colori
- . Cassonetto a scomparsa

Finestra a 1 Anta

Linea Serramenti in PVC

13
Esterno



Finestra in PVC VEKA

- 5 camere
- 2 Guarnizioni
- Classe RAL "A"
- Strutture esterna in acciaio
- Garanzia 10 anni
- Prodotto in Italia

DIMENSIONI

Realizzazione su misura

FINITURE

FINITURA IN ESPOSIZIONE: *Serie V70R - Colore: Sheffield OAK*

ALTRE FINITURE: *vedi cartella colori dedicata*

VARIANTI

- . Telaio a "Z" (con battente 35/65)
- . Telaio a "L" (senza battente)
- . Vari Colori
- . Vetro
- . Accessori

14
Interno

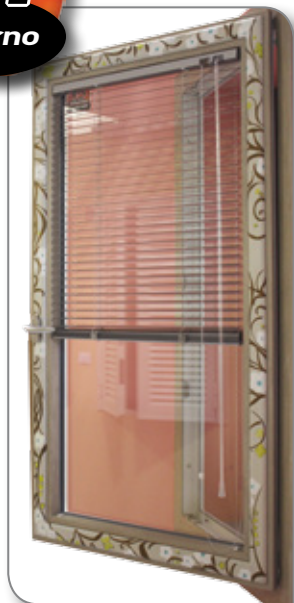

Decorata a mano Decò
Cerniera a scomparsa
Apertura 105°
Anta ribalta
5 Camere
2 Guarnizioni
Struttura in Acciaio
Classe RAL "A"
Garanzia 10 anni
Prodotto italiano

DIMENSIONI

Realizzazione su misura

FINITURE

FINITURA IN ESPOSIZIONE

Esterno: Bianco di Massa

Interno: Rovere Sbiancato 154.0609

ALTRE FINITURE: *vedi Cartella Colori*

VARIANTI

- . Telai a "Z" (con battuta 35/65)
- . Telai a "L" (senza battuta)
- . Vari colori
- . Vetro
- . Accessori
- . Decor

CARATTERISTICHE FUNZIONALI



PRESTAZIONI RISPARMIO ENERGETICO



Finestra ALTIS PVC decoro in pelle

Linea Serramenti in PVC

14
Esterno

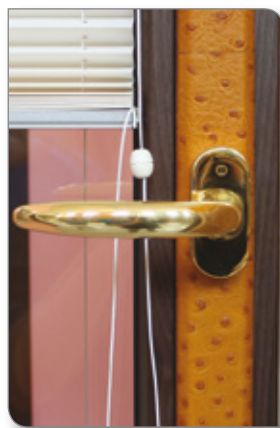

Decoro pelle Skin
Profili in PVC VEKA
5 Camere
2 Guarnizioni
Struttura in Acciaio
Classe RAL "A"
Anta ribalta
Garanzia 10 anni
Prodotto in Italia

DIMENSIONI

Realizzazione su misura

FINITURE

FINITURA IN ESPOSIZIONE: *Siena Noce 49237*

ALTRE FINITURE: *vedi Cartella Colori*

VARIANTI

- . Telai a "Z" (con battuta 35/65)
- . Telai a "L" (senza battuta)
- . Vari colori
- . Vetro
- . Accessori
- . Decor

CARATTERISTICHE FUNZIONALI

Praticità

Estetica

Isolamento

Versatilità

PRESTAZIONI RISPARGIO ENERGETICO



Tenda Confezionata Plissè

Linea Oscuranti

14
Esterno
BIS



DIMENSIONI

Realizzazione su misura

Dimensione massima mm 3000 x 3000

FINITURE

FINITURA IN ESPOSIZIONE: *Beige*

ALTRE FINITURE: *Bianco*

VARIANTI

- . Dimensioni
- . Impacchettamento
- . Fissaggio
- . Guide

Finestra 2 ante M70

Linea Serramenti PVC

15
Interno



*Finestra in PVC VEKA
5 Camere
3 Guarnizioni
Classe RAL "A"
Struttura interna in acciaio.
Garanzia 10 anni
Prodotto italiano*

DIMENSIONI

Realizzazione su misura

FINITURE

FINITURA IN ESPOSIZIONE: *Winchester 49240*

ALTRE FINITURE: *vedi Cartella Colori*



VARIANTI

- . Telai a "Z" (con battuta 35/65)
- . Telai a "L" (senza battuta)
- . Vari colori
- . Vetro
- . Accessori

Tenda oscurante verticale

Linea *Oscuranti*

15
Centrale



DIMENSIONI

Realizzazione su misura

Minima: mm 1000 x 1000

Massima: mm 3000 x 3000

FINITURE

MODELLO IN ESPOSIZIONE: Modello con argano

COLORE GUIDE E CASSONETTO: **RAL 9010**

TELO OSCURANTE: **Bianco**

ALTRE FINITURE: *vedi Cartella Colori*

VARIANTI

- . Cassonetti
- . Tessuto
- . Vari colori
- . Movimentazione

● Scuro a 2 Ante con telaio da 25

Linea Scuro in Alluminio

15
Esterno



Scuro in alluminio estruso
Non necessita di manutenzione



DIMENSIONI

Realizzazione su misura

IN ESPOSIZIONE: *Scuro con telaio da 25*

FINITURE

FINITURA IN ESPOSIZIONE: *Grigio 7001 Grinz*

ALTRE FINITURE: *Legno - Rustici Marezzati - Antichizzati - Colori RAL - Raffaello (vedi Cartella Colori)*

VARIANTI

- . Telaio Mini da 12
- . Telaio da 25
- . Telaio da 40
- . Telaio Ridotto
- . Senza telaio a Murare
- . Accessori

Finestra 2 ante Taglio Termico

Linea Alluminio

16
Interno



*Finestra in alluminio estruso da 70 mm
a Taglio Termico
Prodotto Italiano
Non necessita di Manutenzione.*



DIMENSIONI

Realizzazione su misura

FINITURE

FINITURA IN ESPOSIZIONE: *Bianco Perla RAL 1013 Lucido*

ALTRE FINITURE: *vedi Cartella Colori*

VARIANTI

- . Vari colori
- . Vetro
- . Tipologie



16
Centrale

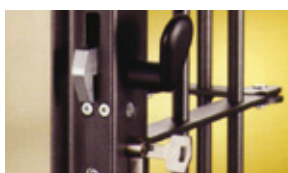

DIMENSIONI

Realizzazione su misura: in esposizione grata stile a 2 ante a doppio snodo

FINITURE

FINITURA IN ESPOSIZIONE: *Goffrato 1013 a Doppio Nodo*

ALTRE FINITURE:



VARIANTI

- . Vari colori
- . Modelli
- . Fissa
- . Apribile Doppio Snodo (Est 180° - Int 90°)
- . Apribile Singolo Snodo (Est 90°)



DOPPIO SNODO
Apertura verso l'esterno

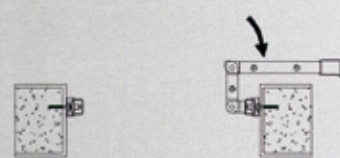
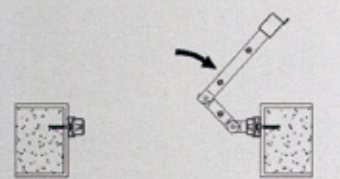

Apertura verso l'interno

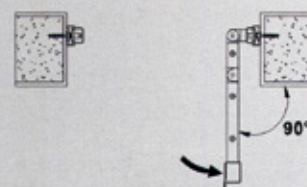
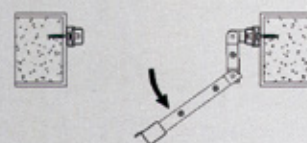

SNODO SINGOLO
Apertura 90° solo verso l'esterno

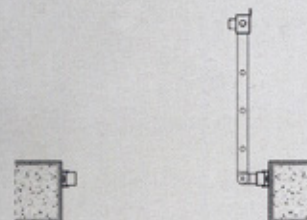
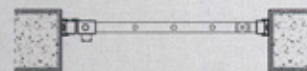

ANTA FISSA

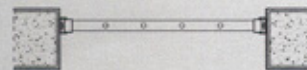

● Scuro Veneto 4 ante Telaio a "L"

Linea Scuro in alluminio

16
Esterno



Scuro in alluminio estruso
Non necessita manutenzione



DIMENSIONI

Realizzazione su misura

FINITURE

FINITURA IN ESPOSIZIONE: *RAL 7001 Opaco*

ALTRE FINITURE: *vedi Cartella Colori*

VARIANTI

- . Telai
- . A muro
- . Accessori

● Portoncino 1 Anta DR70

Linea Serramenti in Pvc

17
Interno



*Portoncino in PVC Veka
5 Camere
2 Guarnizioni
Struttura interna in acciaio
Soglia Termica
ribassata calpestabile
Classe RAL "A"
Garanzia 10 anni
Prodotto in Italia*



DIMENSIONI

Realizzazione su misura

FINITURE

FINITURA IN ESPOSIZIONE: *Pannello 14*

Esterno: Rosso Siena 49233

Interno: Weiss 9152.05

ALTRE FINITURE: *vedi Cartella Colori*



VARIANTI

- . Telai a "Z" (con battuta 35)
- . Telai a "L" (senza battuta)
- . Vari colori
- . Pannello
- . Accessori

● Grata Sicurezza Classe 3 STILA ARCO

Linea Sicurezza

17
Centrale



Grata modello STILA ARCO per porta a 2 ante con maniglia e cilindro passanti



DIMENSIONI

Realizzazione su misura

In esposizione: mm 1000 x 2100

FINITURE

FINITURA IN ESPOSIZIONE: **RAL 1013 GOFFRATO**

ALTRE FINITURE:

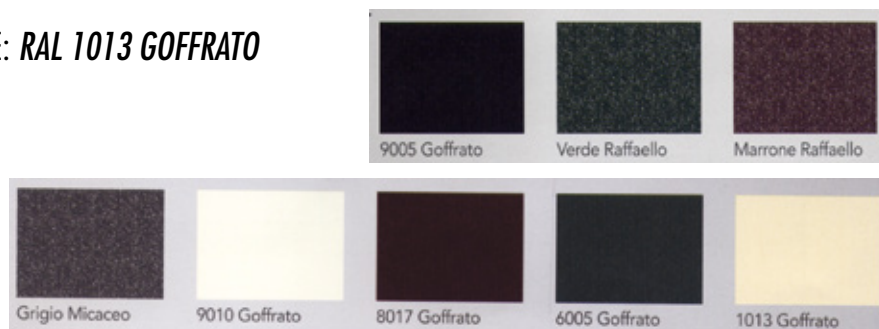

VARIANTI

- . Vari colori
- . Modelli
- . Fissa
- . Apribile Doppio Snodo (Est 180° - Int 90°)
- . Apribile Singolo Snodo (Est 90°)

Finestra Legno Alluminio

2 ante megalalok 110/130

19
Interno



Finestra a 2 ante in abete lamellare e alluminio estruso all'esterno.

Serramento con trasmittanza Termica UW 1,1



DIMENSIONI

In Esposizione: mm 990 x 1410

Realizzazione su misura

FINITURE

FINITURA IN ESPOSIZIONE: *Legno Silver White - Silver White*

Alluminio: M204 Rosso Marezzato

ALTRE FINITURE: *vedi Cartella Colori*

VARIANTI

- . Vari colori
- . Tipologie (Alzanti Scorrevoli, Scorrevole Parallelo)
- . Porte soglia ribassate
- . Misure
- . Accessori
- . Sezioni Profili 110/130 e 80/90

19
Esterno



*Tapparella Motorizzata
a stecche orientabili in alluminio*



DIMENSIONI

Realizzazione su misura

FINITURE

FINITURA IN ESPOSIZIONE: *Azzurro Venato*

ALTRE FINITURE: *vedi Cartella Colori*

VARIANTI

- . Vari colori
- . Motorizzazione
- . Guide



Finestra Legno Legno

2 ante Eurolok 68/80

20
Interno



*Porta-Finestra a 2 ante in abete lamellare
Serramento con trasmittanza Termica UW 1,1*



DIMENSIONI

In Esposizione: mm 1380 x 2110

Realizzazione su misura

FINITURE

FINITURA IN ESPOSIZIONE: *Legno Bianco trasparente E1130*

Soglia: Argento Silver

ALTRE FINITURE: *vedi Cartella Colori*



VARIANTI

- . Tipologie
- . Porte soglia ribassate
- . Misure
- . Accessori
- . Sezioni Profili

Linea Orienta

20
Esterno



*Tapparella Motorizzata
a stecche orientabili in alluminio*



DIMENSIONI

Realizzazione su misura

FINITURE

FINITURA IN ESPOSIZIONE: *Arancio RAL 3022*

ALTRE FINITURE: *vedi Cartella Colori*

VARIANTI

- . Vari colori
- . Motorizzazione
- . Guide



21
Interno



Finestra in alluminio estruso

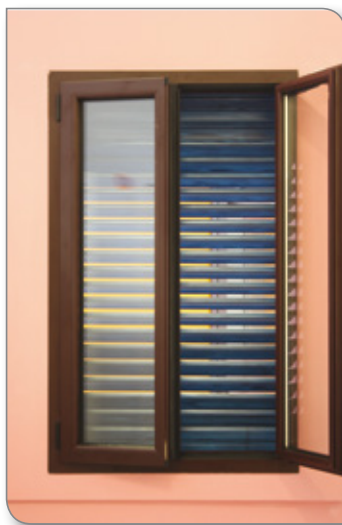

DIMENSIONI

Realizzazione su misura

FINITURE

FINITURA IN ESPOSIZIONE: *Marrone Cioccolato RAL 8017 opaco*

ALTRE FINITURE: *vedi Cartella Colori*

VARIANTI

- . Vetro
- . Accessori
- . Tipologia

CARATTERISTICHE FUNZIONALI



PRESTAZIONI RISPARMIO ENERGETICO



21
Esterno



*Tapparella Motorizzata
a stecche orientabili in alluminio*



DIMENSIONI

Realizzazione su misura

FINITURE

FINITURA IN ESPOSIZIONE: *Azzurro Venato*

ALTRE FINITURE: *vedi Cartella Colori*

VARIANTI

- . Vari colori
- . Motorizzazione
- . Guide



22
Interno

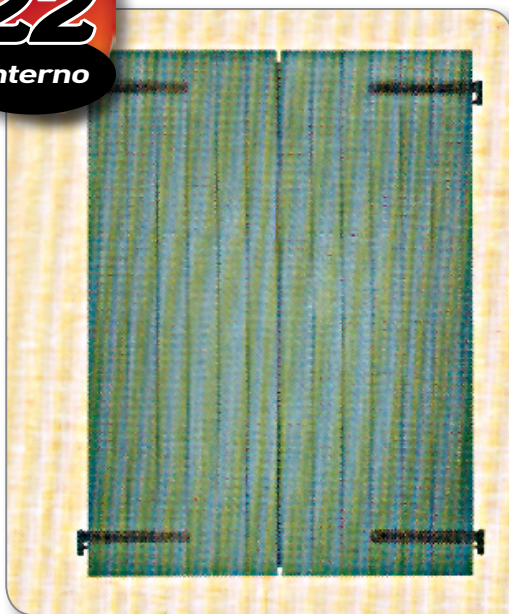

Scuro in alluminio che ricorda i vecchi scuri in legno utilizzati nei sobborghi, negli antichi casolari dell'appennino Tosco-Emiliano e nella pianura pedemontana

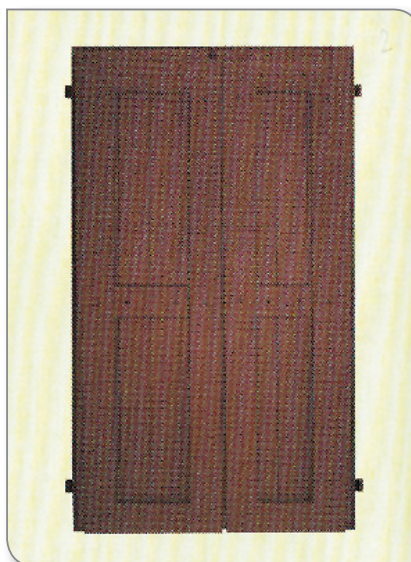

DIMENSIONI

Realizzazione su misura

FINITURE

FINITURA IN ESPOSIZIONE: *Bianco Rustico*
ALTRE FINITURE: *vedi Cartella Colori dedicata*

VARIANTI

- . Colore
- . Finiture
- . Tipologia

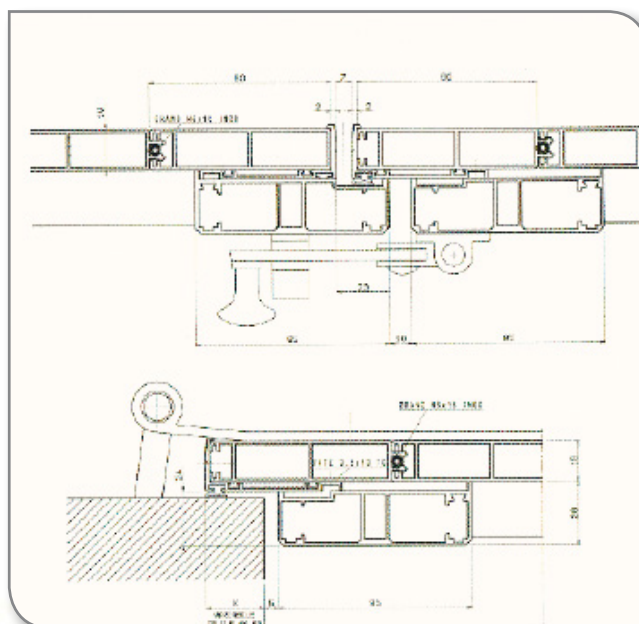
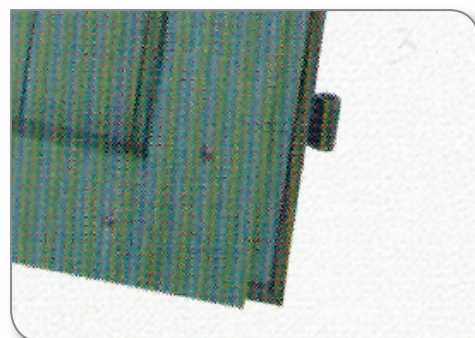

Linea Multiuso/REI

Linea Immagini

22
Esterno



Porta Proget Decoral
in lamiera metallica coibentata



DIMENSIONI

In esposizione: mm 1000 x 2150

FINITURE

In esposizione: con Fotocomposizione

VARIANTI

Porta REI UNIVER	60 - 120 REI	L: 800/900/1000 x h: 2050/2150	Colore 9010
Porta REI UNIVER	120 REI	L: 1200/1300 x h: 2050/2150	Colore 9010
Porta REI PROGET DX/SX	60 - 120 REI	a misura	Colore 9010
Porta REVER MULTIUSO Reversibile	Coibentata	L: 800/900/1000 x h: 2050/2150	Colore 9010

Porte, Portoni, Scorrevoli, Vetrate, Battenti in REI 120/180 a misura
Porte Standard Pronta Consegna

Porte Tagliafuoco e Fonoisolanti in Legno REI 30 - REI 60 - REI 120



DIMENSIONI

Realizzabile su Misura

VARIANTI

- . Si realizzano progetti su misura che possono prevedere l'inserimento di vetri omologati
- . Per altre informazioni consultare il catalogo Tecnico

Serramento 2 Ante in acciaio OS2

Linea **SECCO**

23
Interno



Finestra a Taglio Termico (no Ribalta)
Ingombro visivo: solo 46 cm
Profilo premiato con Menzione d'onore
Prodotto Italiano

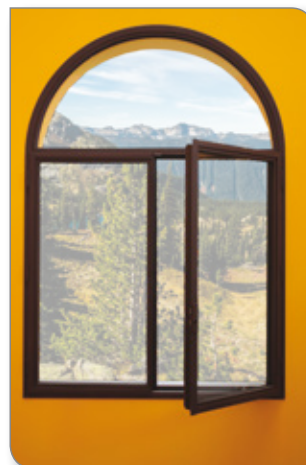
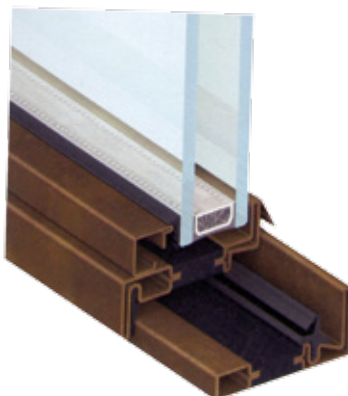

DIMENSIONI

Realizzazione su misura

FINITURE

FINITURA IN ESPOSIZIONE: *CORTEN Ossidato (effetto ruggine)*

ALTRE FINITURE:



CORTEN
Ossidato



INOX
Satinato 304
Satinato Lucido Marino 316

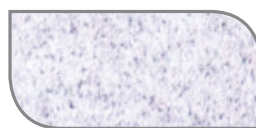

ZINCATO
Verniciabile in tutti i RAL

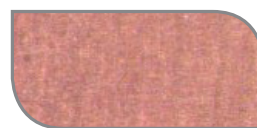

OTTONE
Naturale
Brunito

VARIANTI

- . Vari colori
- . Vetro
- . Accessori
- . Consegna anche in verghe
- . Finiture

Serramento 2 Ante in acciaio EBE85

Linea SECCO

24
Interno



*Finestra a Taglio Termico
In acciaio Satinato INOX 304
Sistema innovativo per serramenti
ad elevata efficienza:*

- acustica
- energetica
- di sicurezza

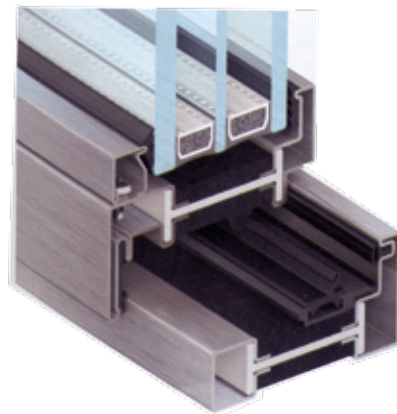

DIMENSIONI

Realizzazione su misura

FINITURE

FINITURA IN ESPOSIZIONE: *INOX Satinato 304*

ALTRE FINITURE:



*CORTEN
Ossidato*



*INOX
Satinato 304
Satinato Lucido Marino 316*



*ZINCATO
Verniciabile in tutti i RAL*

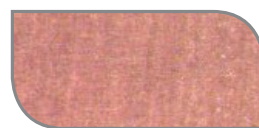

*OTTONE
Naturale
Brunito*

VARIANTI

- . Vari colori
- . Vetro
- . Accessori
- . Consegna anche in verghe
- . Finiture

24
Esterno



Tende a rullo per esterni particolarmente indicate per l'oscuramento o per la protezione dal sole, dagli agenti atmosferici o dagli insetti.



DIMENSIONI

Dimensioni Max: L: 4400 x H: 3200 mm

In Esposizione: L: 2150 x H: 1850 mm

FINITURE

FINITURA IN ESPOSIZIONE: *Tenda a Rullo con cassonetto C103 - Guide Zip - Motore Radioricevente integrata
Tessuto Opatex alluminio RAL 9010 opaco*

ALTRE FINITURE: Vedi Cartelle dedicate

VARIANTI

- . Guide
- . Tessuti
- . Colori
- . Comandi



Serramento 1 Anta in ottone EBE65

Linea SECCO

26
Interno



*Finestra a Taglio Termico
In ottone brunito
Sistema innovativo per serramenti
ad elevata efficienza:*

- acustica
- energetica
- di sicurezza
- contro la corrosione

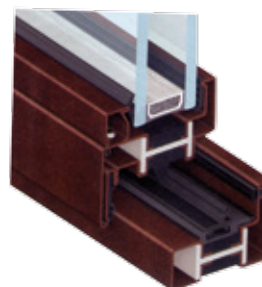
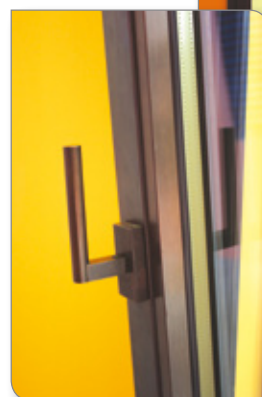

DIMENSIONI

Realizzazione su misura

FINITURE

FINITURA IN ESPOSIZIONE: **OTTONE Brunito***

ALTRE FINITURE:



CORTEN
Ossidato



INOX
Satinato 304
Satinato Lucido Marino 316



ZINCATO
Verniciabile in tutti i RAL

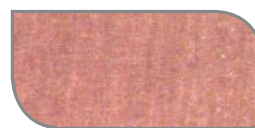

OTTONE
Naturale
Brunito

VARIANTI

- . Vari colori
- . Vetro
- . Accessori
- . Consegna anche in verghe
- . Finiture

** Il Sistema "Ottone" di questo profilo, a contatto con l'aria, subisce un naturale processo di ossidazione che rende unico ogni serramento*

26
Centrale



In Alluminio Laccato da 65 mm.



DIMENSIONI

Realizzazione su misura

Larghezza minima 500 - massima 3500 mm.

Altezza minima 500 - massima 4000 mm.

FINITURE

FINITURA IN ESPOSIZIONE: *Rosso*

ALTRE FINITURE: *Vedi Cartella Colori*

VARIANTI

- . Vari colori
- . Dimensione
- . Movimentazione ad argano o motorizzate



● Infisso Combinato Persiana - Grata

Linea **SICUREZZA**

26
Esterno



Grata in acciaio predisposta per incorporare persiane e scuri



DIMENSIONI

Realizzazione su misura

FINITURE

FINITURA IN ESPOSIZIONE

PERSIANA: Bianco 9010

GRATA: Bianco 9010

ALTRE FINITURE: *vedi Cartella Colori*

VARIANTI

- . Colori
- . Tipologia
- . Accessori

Serramento 1 Anta "Sistemacciaio"

Linea **SECCO**

27
Interno



*Porta a 1 Anta
In Sistemacciaio Verniciato
Sistema adatto per
superfici vetrate
di grandi dimensioni
Conformità alle
normative più recenti*



DIMENSIONI

Realizzazione su misura

FINITURE

FINITURA IN ESPOSIZIONE: Acciaio Zincato 15/10 verniciato CRIS SABLE (grigio sabbia)

ALTRE FINITURE:



CORTEN
Ossidato



INOX
Satinato 304
Satinato Lucido Marino 316



ZINCATO
Verniciabile in tutti i RAL



OTTONE
Naturale
Brunito

VARIANTI

- . Vari colori
- . Vetro
- . Accessori
- . Consegna anche in verghe
- . Finiture

27
Esterno



Porta Finestra alluminio e legno SUPER TERMICO
Classe UV 1,4 5 W/mqK
Completa di anta ribalta
Con soglia ribassata a taglio termico

DIMENSIONI

Realizzazione su misura

In esposizione: mm 993 x 2145

FINITURE

FINITURA IN ESPOSIZIONE: *Legno Rovere Spazzolato decapè grigio*
Alluminio Grigio Marmo 7000

Accessori: *Cromo Lucidi*

ALTRE FINITURE: *vedi cartelle dedicate*

VARIANTI

- . Vetri
- . Colori
- . Soglia
- . Accessori
- . Tipologia



28

Interno



*Finestra alluminio legno a 2 ante
a taglio termico completa di ante ribalta
Trasmittanza termica UV 1,49 W/mqK
calcolato su serramento 1230x1480
Legno lavorato a 90°
Alluminio lavorato a 45°*

DIMENSIONI

Realizzazione su misura

In esposizione: mm 898 x 1391

FINITURE

FINITURA IN ESPOSIZIONE: *Alluminio: White WH30*

Legno: Frassino Spazzolato laccato 9010 Foro aperto

Finitura accessori: *Cromo Satinato*

ALTRE FINITURE: *consultare la mazzetta colore dedicata*

VARIANTI

- . Vetri
- . Colori
- . Accessori
- . Tipologia



28
Esterno



*Persiana a 2 ante alluminio a lamelle orientabili
Taglio interno ed esterno a 90° come le vecchie
persiane in legno*



DIMENSIONI

Realizzazione su misura

In esposizione a 2 ante: mm 898 x1390

FINITURE

FINITURA IN ESPOSIZIONE: *Persiana Alluminio Acacia n°630*

Accessori Ral 9005

ALTRE FINITURE: *consultare la mazzetta colore legno solo Decoral - VIV - DFV*

VARIANTI

- . Misure
- . Colori
- . Accessori
- . Tipologia



Serramento Combinato Grata-persiana *Linea Sicurezza*

29
Interno



*Persiana 2 ante in acciaio
Incorporata con grata in acciaio
Serramento di alta sicurezza
idoneo per villa e palazzi storici
Predisposte per allarme*



DIMENSIONI

Realizzazione su misura

FINITURE

FINITURA IN ESPOSIZIONE

PERSIANA: Verde Venato Sublimato Tek F01-377R

GRATA: Grigio Gotico DR704

ALTRE FINITURE: *vedi Cartella Colori*

VARIANTI

- . Classi 3 - 4
- . Colori
- . Accessori
- . Tipologia



Porta Scorrevole a parete

Collezione *Luce*

30
Interno

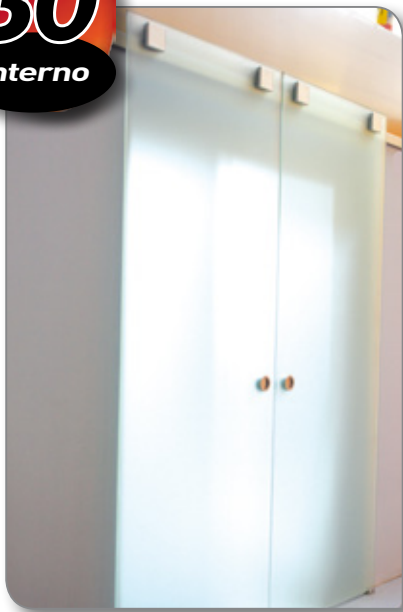

DIMENSIONI

a 1 ante: Larghezza max. 1450 x H 3000 mm.

a 2 ante: Larghezza max. 2900 x H 3000 mm.

Per Misure di larghezza superiori a 2900 mm.

verificare ante multiple su catalogo tecnico.

FINITURE

FINITURA IN ESPOSIZIONE: Trave alluminio argento - Vetro temperato 8/10 mm. bronzo lucido

ALTRE FINITURE: vedi *Cartella Colori*

VARIANTI

- . Modelli
- . Ferramenta
- . Vetro
- . Dimensioni

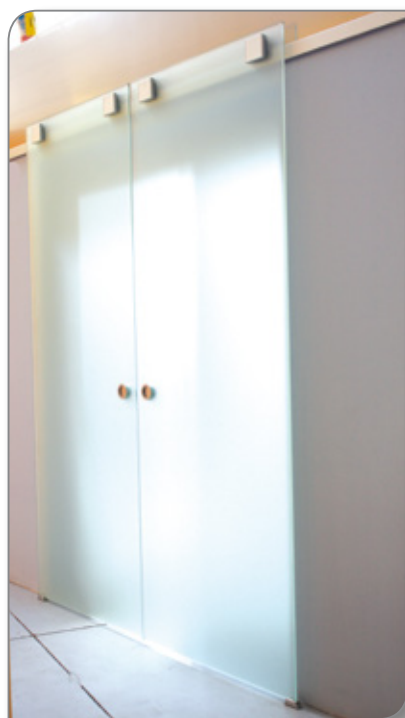

Porta Scorrevole a parete

Collezione Luce

30
Esterno



Lo Scorrevole Luce può essere utilizzato per porte, divisori di cucina/salone, cabine armadio o quant'altro. Progettato per le divisioni interne.

DIMENSIONI

ANTE:

Larghezza max. 1450 mm.

Altezza max. 3000 mm.

FINITURE

FINITURA IN ESPOSIZIONE: Alluminio Argento - Vetro stratificato Bronzo Lucido

VARIANTI

- . Possibilità di realizzazione a più ante
- . Colori Vetro
- . Colori Alluminio



Porta in Legno Massello art.900

Linea **IDEA PORTE**

31
Interno



Porta in legno Massello
in Pioppo Sabbaiato anticato
e verniciato a cera.
Stile barocco



DIMENSIONI

60x200/210 mm

70x200/210 mm

80x200/210 mm

FINITURE

FINITURA IN ESPOSIZIONE: Rovere sbiancato

ALTRE FINITURE: *vedi a lato*

Maniglia: *Simon Cromo Satinato*



VARIANTI

. Dimensioni

. Scorrevole Interno e Esterno

a lato Possibili Modelli Epoca

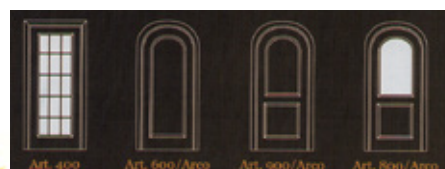

Porta in Legno Massello

Linea art 900

31
Esterno



Porta in legno Massello in Pioppo Sabbiato anticato e verniciato a cera.



DIMENSIONI

60x200/210 mm.

70x200/210 mm.

80x200/210 mm.

FINITURE

FINITURA IN ESPOSIZIONE: Verniciato a cera Massello Noce

ALTRE FINITURE: *vedi cartella colori*

Maniglia: *Desy Ottone Lucido*



VARIANTI

- . Dimensioni
- . Scorrevole Interno ed Esterno
- a lato Possibili Modelli Epoca*



32



Collezione Pegaso

FINITURA IN ESPOSIZIONE: *Jota P11*

DIMENSIONI: 60 - 70 - 75 - 80 x 210 cm

STIPITE : R10

ALTRE FINITURE: Vedi cartella colori

Note:

- Pannello tamburato
- Maniglia Fly Cromo Satinato

VARIANTI



Scorrevole interno muro

33



Collezione Pegaso

FINITURA IN ESPOSIZIONE: *Giada P13*

DIMENSIONI: 60 - 70 - 75 - 80 x 210 cm

STIPITE : R80

Cerniere a scomparsa

ALTRE FINITURE: Vedi cartella colori

Note:

- Pannello tamburato
- Maniglia MILLY in Ottone Satinato

VARIANTI



Scorrevole interno muro

34



Collezione Medusa

FINITURA IN ESPOSIZIONE: *Rubino M 114*

DIMENSIONI: 60 - 70 - 75 - 80 x 210 cm

STIPITE : R40

ALTRE FINITURE: Vedi cartella colori

Note:

- Pannello tamburato
- Maniglia: Kobe satin chrome/15

VARIANTI



Scorrevole interno muro

● Porte interne Plantext

Collezione Pegaso

35



FINITURA IN ESPOSIZIONE: *Cromo P13*
 DIMENSIONI: 60 - 70 - 75 - 80 x 210 cm
 STIPITE : R40
 ALTRE FINITURE: Vedi cartella colori

Note:

- Porta in laminatino tamburato a
- Maniglia Torri in Cromo Satinato

VARIANTI

- a misura
- scorrevole interno muro o esterno muro
- Porte Pieghevoli

36



Linea Modelli Pantografati

FINITURA IN ESPOSIZIONE: *Bianco laccato*
 DIMENSIONI: 70 x 210 / 80 x 210 cm
 COLORI LACCATI: Vedi cartella colori

Note:

- Porta tamburata rivestita in Medium Density Pantografata
- Maniglia SALO in Cromo Satinato S99304/10

VARIANTI

- a misura
- scorrevole interno muro o esterno muro
- disegno pantografato (solo IDEA PORTE)



● Porte interne Plantext

Collezione Pegaso

37



FINITURA IN ESPOSIZIONE: Gamma Trasversale P13

DIMENSIONI: 60 - 70 - 75 - 80 x 210 cm

STIPITE : R10

ALTRE FINITURE: Vedi cartella colori

Note:

- Porta tamburata
- Maniglia Kobe Ottone lucido

VARIANTI

- a misura

38



Collezione Pegaso (Mod. Porta a Libro)

FINITURA IN ESPOSIZIONE: Omega P11

DIMENSIONI: 30+30 - 35+35 - 40+40 x 210 cm

(complete di maniglie ad incasso)

STIPITE : R40

ALTRE FINITURE: Vedi cartella colori

Note:

- Porta tamburata
- Maniglie ad incasso cromo satinato

VARIANTI

- a misura
- asimmetriche e senza maniglie



● Porte interne Plantext

Collezione Pegaso

39



FINITURA IN ESPOSIZIONE: Ambra P11
DIMENSIONI: 60 - 70 - 75 - 80 x 210 cm
STIPITE : R40 (versione telaio inverso)
ALTRE FINITURE: Vedi cartella colori

Note:

- Porta tamburata
- Maniglia Sally Cromo Satinato

VARIANTI

- a misura
- scorrevole esterno - interno
con stipite abbinato

40



FINITURA IN ESPOSIZIONE: Onice
DIMENSIONI: 60 - 70 - 75 - 80 x 210 cm
STIPITE : R80 (cerniera a scomparsa)
ALTRE FINITURE: Vedi cartella colori

Note:

- Porta tamburata
- Maniglia Saimon cromo satinato

VARIANTI

41



FINITURA IN ESPOSIZIONE: Quarzo Trasversale P13

DIMENSIONI: 60 - 70 - 75 - 80 x 210 cm

STIPITE : R40

ALTRE FINITURE: Vedi cartella colori

Note:

- Porta con pannello tamburato con telaio perimetrale in abete.
- Nido d'ape rivestito in laminatino
- Telaio esterno quadro
- Maniglia GIOIA Cromo Lucido /14

VARIANTI

- Colore
- Accessori
- Misure

42



Porta a Battente Silver con stipite in alluminio e telaio in vetro

FINITURA IN ESPOSIZIONE: Profili in alluminio Oxy Silver AL001

Vetro: Nebbia Satinato/Bianco yt001

DIMENSIONI: 70 - 80 - 90 x 210 cm

STIPITE : da 9 a 12 cm (per rilievo misure consultare catalogo tecnico)

ALTRE FINITURE: Vedi cartella colori dedicata

IN ESPOSIZIONE: Modello con telaio ridotto CHARM

VARIANTI

- Battente
- Scorrevole
- Finiture
- Passaggio
- Accessori
- Stipite
- Divisione giorno e notte

Porta Interna Tecnica

43



FINITURA IN ESPOSIZIONE: Alluminio Estruso Argento - Pannello Giallo
DIMENSIONI: 60 - 70 - 75 - 80 x 210 cm

Note:

- Porta tamburata rivestita in laminatino Abet
- Telaio esterno squadrato
- Maniglia "U" Cromo Satinato
- Porta dedicata per Ospedali, Scuole Uffici Asili Ecc..

VARIANTI

- Colore
- Accessori
- Misure

Porta Pantografata Collezione Venus 250

44



FINITURA IN ESPOSIZIONE: Laccato Bianco
DIMENSIONI: 60 - 70 - 75 - 80 x 210 cm
STIPITE : R40
ALTRE FINITURE: Laccati RAL

Note:

- Porta Tamburata Pantografata
- Laccata
- Maniglia Majesty Cromo Satinato

VARIANTI

- Colore
- Accessori
- Misure

● Porta Pantografata Collezione Venus 246

45



FINITURA IN ESPOSIZIONE: Avorio RAL 1013

DIMENSIONI: 60 - 70 - 75 - 80 x 210 cm

STIPITE : R40

ALTRE FINITURE: Laccati RAL

Note:

- Porta Tamburata Pantografata Laccata
- Maniglia Milly Ottone Lucido

VARIANTI

- Colore
- Accessori
- Misure

● Porta Laccata Collezione Venus 11

46



FINITURA IN ESPOSIZIONE: Bianco

DIMENSIONI: 60 - 70 - 75 - 80 x 210 cm

STIPITE : R80 (con cerniere a scomparsa)

ALTRE FINITURE: Laccati RAL

Note:

- Porta tamburata laccata
- Maniglia Lena Double Chrome/30

VARIANTI

- Colore
- Accessori
- Misure

47



FINITURA IN ESPOSIZIONE: Laccato con opera 105A

DIMENSIONI: 60 - 70 - 75 - 80 x 210 cm

STIPITE : S40

ALTRE OPERE: Catalogo Illustrativo o disegno proprio

Note:

- Porta tamburata laccata
- Maniglia Kobe Satin chrome /15

VARIANTI

- a misura
- scorrevole esterno - interno
- Con disegno proprio

48



Porta Blanc 11

FINITURA IN ESPOSIZIONE: Laccato Bianco

DIMENSIONI: 60 - 70 - 75 - 80 x 210 cm

STIPITE : R40

ALTRE FINITURE: Solo Bianca

Note:

- Porta Tamburata Laccata
- Maniglia Gaia Satin

VARIANTI

- a misura
- scorrevole interno

Porta Scorrevole a Scomparsa

49



DIMENSIONE IN ESPOSIZIONE: Line scorrevole 700 x 2400 mm
DIMENSIONI: 600 - 700 - 800 - 900 - 1000 x 2000/2100 mm
ALTRE FINITURE: A cura del cliente finale ad installazione avvenuta

Note:

- *Controtelaio a scomparsa*
- *Senza stipiti cornici*
- *Anta Tamburata con doppio Massello rivestite con PRIMER*
- *Il PRIMER favorisce l'adesione sia della Pittura Murale o eventuale laccatura*

VARIANTI

- *Tipologia*
- *Accessori*
- *Misure*
- *Per Muratura*
- *Per Cartongesso*

Porta a Battente Rasomuro

50



DIMENSIONE IN ESPOSIZIONE: Line battente rasomuro 800 x 2400 mm
DIMENSIONI: Misure Standard e Fuori Standard (consultare catalogo tecnico)
ALTRE FINITURE: Viene fornita grezza da verniciare in opera a scelta e a carico del cliente

Note:

- *Falso Telaio in alluminio a totale scomparsa e anta tamburata con doppio Massello rivestite con PRIMER*
- *Il PRIMER favorisce l'adesione sia della Pittura Murale o eventuale laccatura*

VARIANTI

- *Tipologia*
- *Accessori*
- *Misure*

● Portone Sezionale Residenziale

Linea Arco Athos



Portone sezionale residenziale motorizzato con apertura verticale su cerniere invisibili. Ingombro di scorrimento superiore contenuto in soli 10 cm.

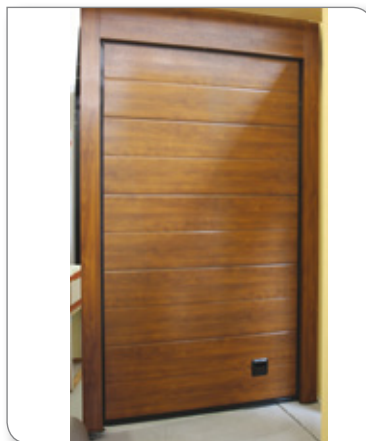

DIMENSIONI

Realizzazione su misura

FINITURE

FINITURA IN ESPOSIZIONE

Esterno: Noce chiaro

Interno: Bianco 9002

ALTRE FINITURE: *vedi Cartella Colori*

VARIANTI

- . Vari colori
- . Doghe
- . Portina Pedonale
- . Chiusure
- . Motorizzazioni
- . Tipi Industriali



B₁



Modello a **MAGLIA TUBOLARE P60**

FINITURA IN ESPOSIZIONE: *Verniciato blu*

DIMENSIONI: *a misura*

ALTRE FINITURE: Vedi Cartella colori

VARIANTI

- . *Dimensioni*
- . *Colori*
- . *Modelli*
- . *Motorizzazioni*

B₂



Modello **MICROFORATO ANTI TEMPESTA**

FINITURA IN ESPOSIZIONE: *Zincata*

DIMENSIONI: *a misura*

ALTRE FINITURE: Vedi Cartella colori

VARIANTI

- . *Dimensioni*
- . *Colori*
- . *Modelli*
- . *Motorizzazioni*

B₃



Modello **COIBENTATO**

FINITURA IN ESPOSIZIONE: *Noce Scuro*

DIMENSIONI: *a misura*

ALTRE FINITURE: Vedi Cartella colori

VARIANTI

- . *Dimensioni*
- . *Colori*
- . *Motorizzazioni*





Porta da cantina in monolamiera zincata e grecata con cappette di aerazione, maniglia e serratura.



DIMENSIONI

800 x 2050/2150 mm

900 x 2050/2150 mm

1000 x 250/2150 mm

FINITURE

FINITURA IN ESPOSIZIONE: *Light Zincata*

ALTRE FINITURE: *vedi Cartella Colori*



VARIANTI

- . Vari colori
- . Doghe
- . Griglie di Aerazione

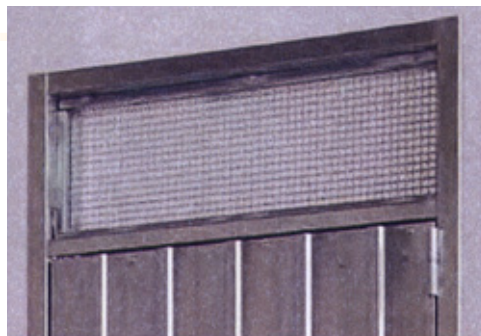



linea
Sinus



Capannoni in pvc

La cubatura che non fa cubatura

- Mono/doppia pendenza
- Scorrevoli o fissi
- Teli autoestinguenti
- Teli ignifughi
- Teli coibentati
- Svariate tipologie di scorrimenti
- Ampissima gamma colori standard

Prodotto realizzabile a misura. Strutture Mono/doppia pendenza, scorrevoli o fissi, Teli Auto...

linea
Ager



Capannoni agricoli

Spazio all'agricoltura

- Assenza opere edili
- Teli autoestinguenti
- Teli ignifughi
- Teli trasparenti
- Fronti apribili
- Ampissima gamma colori standard

linea
lexo



Coperture universali

La copertura per le grandi idee

- Copri auto
- Copri moto
- Copri camper
- Tunnel di raccordo
- Copri tutto
- Scorrevoli o fissi
- Ampissima gamma colori standard

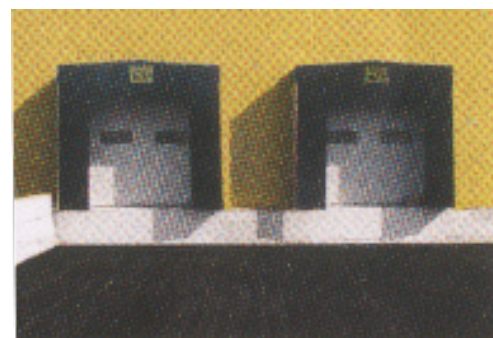

● Pensiline in Alluminio

Autoportanti, con staffe di supporto, viteria INOX, guarnizioni in Neoprene, canale raccogli acque e copertura in Policarbonato compatto

E

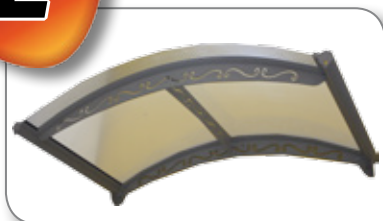

Modello Grecale

FINITURA IN ESPOSIZIONE: *Grigio*
ALTRE FINITURE: *vedi Cartella Colori*

VARIANTI

- . Colori Alluminio
- . Colori Policarbonato
- . Dimensioni Sporgenza

F



Modello Triangolo

FINITURA IN ESPOSIZIONE: *Grigio*
ALTRE FINITURE: *vedi Cartella Colori*

VARIANTI

- . Colori Alluminio
- . Colori Policarbonato
- . Dimensioni Sporgenza
(80/100)

G

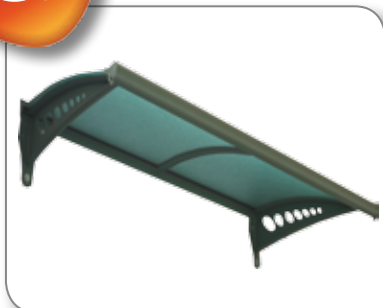

Modello Libeccio

FINITURA IN ESPOSIZIONE: *Verde*
ALTRE FINITURE: *vedi Cartella Colori*

VARIANTI

- . Colori Alluminio
- . Colori Policarbonato
- . Dimensioni Sporgenza
- . Lunghezza



● Grigliato con muretto

Linea: Indust Bologna



DIMENSIONI: 930x2000 - 1195x2000 - 1320x2000 mm
1460x2000 - 1720x2000 - 1985x2000 mm

COLORI: *Zincato Caldo*

ALTRI COLORI: *Tutti i RAL*

In Esposizione

*Muretto prefabbricato in cemento
armato da 15x150x600 cm*

Recinzione in grigliato elettroforgiato

Grigliato: h 930x2000

Maglia: 63x132 - 25x2

VARIANTI

- . Dimensioni
- . Finitura
- . Maglie
- . Passo 1650
- . Fissaggi con Piantana a tassellare
- . Piantana a murare
- . Altezza e spessore muretto



Frangisole in Grigliato

DIMENSIONI: Lastre Grezze 1584 x 6100 mm a misura

COLORI in Esposizione: *Blu genziana RAL 5010*

ALTRI COLORI: *Grezzo - Zincato a caldo - Tutti i RAL*

Note:

*Frangisole in acciaio
per recinzioni, cancelli, sportelli per
manufatti, schermatura pareti, ecc.*

VARIANTI

- . Dimensioni
- . Finitura
- . Interasse Doghe



Tettoia orientabile con struttura in alluminio esterno con lamelle orientabili da 0 a 140°

DIMENSIONI

DIMENSIONI: A misura Max di Larghezza 2500 mm a Modulo

FINITURE

COLORI: in esposizione RAL 9010

ALTRI COLORI: *Tutti i RAL, Verniciati, Finto Legno, Vedere Cartella colori*

VARIANTI

- . Misure
- . Colore
- . Tipologia di strutture
- . Manuale
- . Motorizzata

● Recinzione Filo - Filo

Linea

Recinzione in filo 5 plastificato.

L'eleganza della recinzione si integra in tutti i contesti.

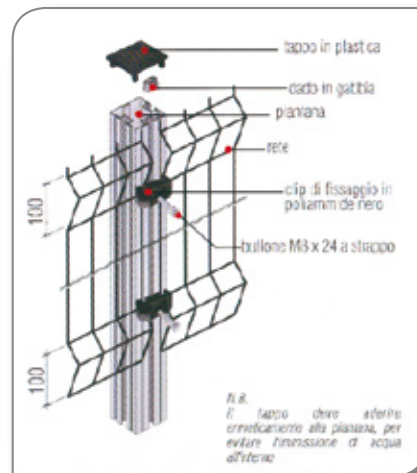
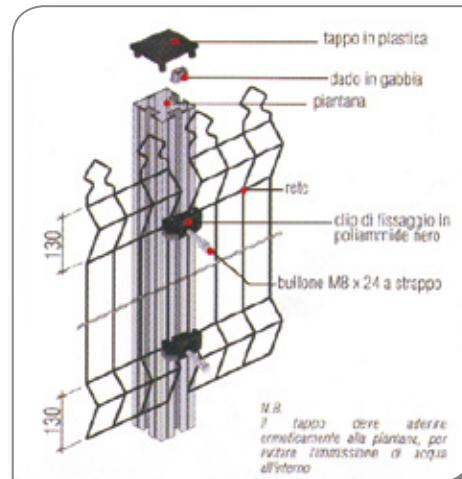

FINITURE

FINITURA IN ESPOSIZIONE: **RAL 6005**

ALTRE FINITURE: *vedi Cartella Dedicata*

VARIANTI

- . Altezza pannello
- . Pali
- . Staffe



● Pensiline in Alluminio

Autoportanti, con staffe di supporto, viteria INOX, guarnizioni in Neoprene, canale raccogli acque e copertura in Policarbonato compatto



Modello Scirocco

FINITURA IN ESPOSIZIONE: *Rosso*

ALTRE FINITURE: *vedi Cartella Colori*

VARIANTI

- . Colori Alluminio
- . Colori Policarbonato
- . Dimensioni Sporgenza
- . Lunghezza

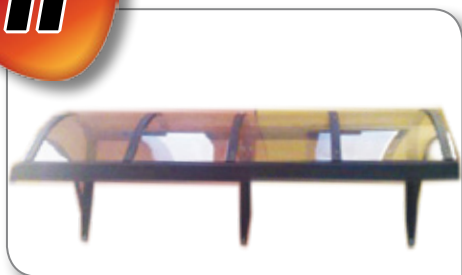

Modello Standard

FINITURA IN ESPOSIZIONE: *Grigio*

ALTRE FINITURE: *vedi Cartella Colori*

VARIANTI

- . Colori Alluminio
- . Colori Policarbonato
- . Dimensioni Sporgenza
- . Lunghezza



● Porte Basculanti

Linea Basculanti



Basculante con varie soluzioni di dogatura

- Feritoie a coppette
- Feritoie ad asole
- Feritoie alettate
- Feritoie microforate

DIMENSIONI

Realizzazione su misura

ATTENZIONE ALLE MISURE MASSIME CONSENTITE !

"vedi catalogo tecnico"

FINITURE

FINITURE: Zincata, Rivestita in legno o RAL - 9002 - 3003 - 6005 - 8019 - 9010 - 7016 - 5010 ed altre a richiesta

VARIANTI

- . Vari colori
- . Modelli
- . Portina Pedonale
- . Dimensioni
- . Motorizzazioni

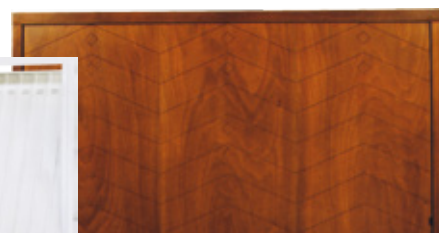

Pavimento in Sughero



CARATTERISTICHE Sughero - con supporto in Legno - Sughero/Micro Vinly

Ceramica

DIMENSIONI: 194 x 1164 x 10,5 mm

METODO DI MONTAGGIO: Flottante senza colla

Finiture e Trattamento:

Vinly Cork si distingue per la sua bellezza, per la ricercatezza delle sue immagini, per l'ottima resistenza all'usura, per il suo maggior comfort di isolamento acustico grazie al secondo strato di sughero presente all'interno della sua struttura.

NOTE

- *MIGROBAN certificato antibatterico*
- *Calpestare un Pavimento in Sughero è Morbidezza Assoluta*

Pavimento in Rovere



CARATTERISTICHE LEGNO: Rovere 4 mm. di legno nobile supporto centrale in abete ortogonale al legno nobile

DIMENSIONI: 190 x 1900 x 15 mm

METODO DI MONTAGGIO: Flottante, incollato, inchiodato

Finiture e Trattamento:

Bianco neve classic C70

• *Per chi ama la luce questo è un pavimento che raccoglie sensazioni di Libertà*

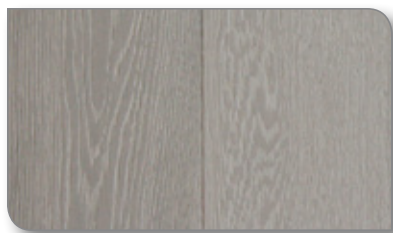

NOTE

- *Straordinario*

P₃



CARATTERISTICHE LEGNO: Rovere 4 mm. di legno nobile supporto centrale in abete ortogonale al legno nobile

DIMENSIONI: 190 x 1900 x 15 mm

METODO DI MONTAGGIO: Flottante, incollato, inchiodato

Finiture e Trattamento:

C71 Bianco ghiaccio spazzolato

- *Questo pavimento in legno è bello da vedere bellissimo per camminare a piedi scalzi*

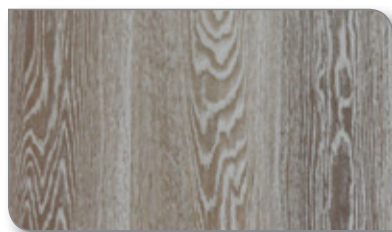

NOTE

- *È un valore aggiunto al tuo arredamento*

P₄

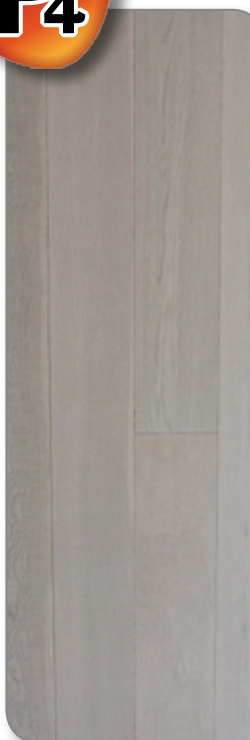

CARATTERISTICHE LEGNO: Rovere Vinko 4 mm. di legno nobile

DIMENSIONI: 190 x 1900 x 15 mm

METODO DI MONTAGGIO: Flottante, incollato, inchiodato

Finiture e Trattamento:

Bianco Free C03 Sbiancato

- *Questo pavimento in legno ha il potere di illuminare, tutto ciò che lo circonda*

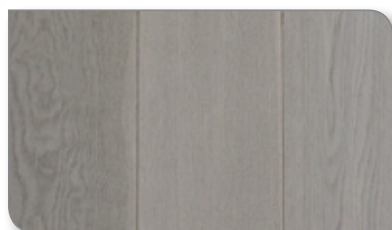

NOTE

- *La Luce Valorizza ogni cosa*

P₅



CARATTERISTICHE LEGNO: Rovere Vinko 4mm. di legno nobile

DIMENSIONI: 190 x 1900 x 15 mm

METODO DI MONTAGGIO: Flottante, incollato, inchiodato

Finiture e Trattamento:

Navy Classic

- *Pavimento in legno sobrio ed elegante*

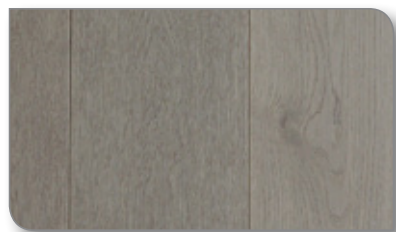

NOTE

- *Si distingue per la sua classe*

P₆



CARATTERISTICHE LEGNO: Rovere Parquet Predefinito 2 strati stabilizzato con il Multistrato di Betulla

DIMENSIONI: 160 x 1600 x 11 mm

METODO DI MONTAGGIO: Incollato

Finiture e Trattamento:

C77 Sand

- *Pavimento in legno che trasmette una sensazione di tranquillità e benessere*

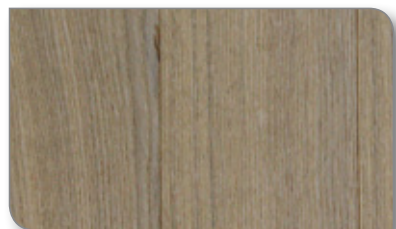

NOTE

- *Si distingue per l'effetto benefico che diffonde*

P₇



CARATTERISTICHE LEGNO: Rovere 4 mm di legno nobile supporto centrale in abete ortogonale al legno nobile

DIMENSIONI: 190 x 1900 x 15 mm

METODO DI MONTAGGIO: Flottante, incollato, inchiodato

Finiture e Trattamento:

Cognac Classic C72

- *Pavimento in legno che richiama le serate in compagnia*

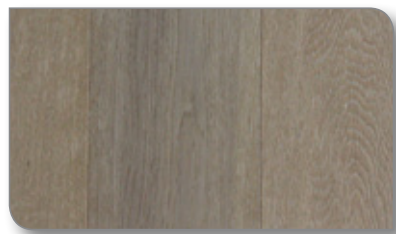

NOTE

- *Colore alle Serate*

P₈



CARATTERISTICHE LEGNO: Rovere 4 mm di legno nobile supporto centrale in abete ortogonale al legno nobile

DIMENSIONI: 190 x 1900 x 15 mm

METODO DI MONTAGGIO: Flottante, incollato, inchiodato

Finiture e Trattamento:

905 Terra Piallato e oliato

- *Pavimento in legno camminando a piedi scalzi ti trasmette le sensazioni della natura*

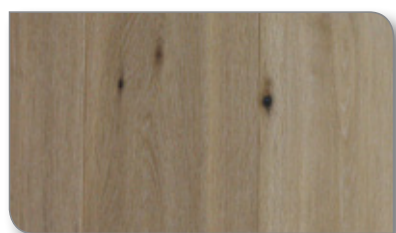

NOTE

- *Romantico*

● Pavimenti in Rovere

P₉



CARATTERISTICHE LEGNO: Rovere 4 mm di legno nobile

DIMENSIONI: 190 x 1900 x 15 mm

METODO DI MONTAGGIO: Flottante, incollato, inchiodato

Finiture e Trattamento:

Oil/Uv Classic

- *Classico Pavimento in legno che ti trasmette il calore di tutto ciò che ti circonda*

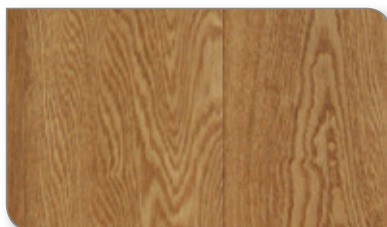

NOTE

- *Ti trasmette una sensazione di sicurezza*

P₁₀



CARATTERISTICHE LEGNO: Rovere Vinko 4 mm di legno nobile

DIMENSIONI: 190 x 1900 x 15 mm

METODO DI MONTAGGIO: Flottante, incollato, inchiodato

Finiture e Trattamento:

Stone C85

- *Bellissimo pavimento in legno per amanti del particolare*



NOTE

- *Tutte le sensazioni di un oggetto unico*

Pavimenti in Rovere

P₁₁



CARATTERISTICHE LEGNO: Rovere Parquet Predefinito 2 strati stabilizzato con il Multistrato di Betulla
DIMENSIONI: 130 x 1900 x 11 mm
METODO DI MONTAGGIO: Incollato

Finiture e Trattamento:
Land C 86

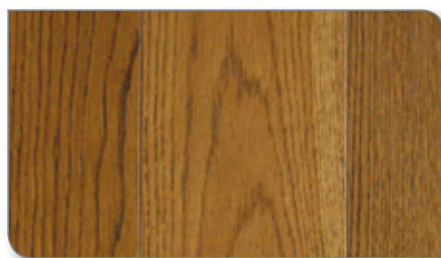

NOTE

- *Armonico con tutto*

• *Pavimento in legno a doghe strette, bellissimo moderno ed elegante*

P₁₂



CARATTERISTICHE LEGNO: Rovere Vinko
DIMENSIONI: 190 x 1900 x 15 mm
METODO DI MONTAGGIO: Flottante, incollato, inchiodato

Finiture e Trattamento:
Havana Free C76

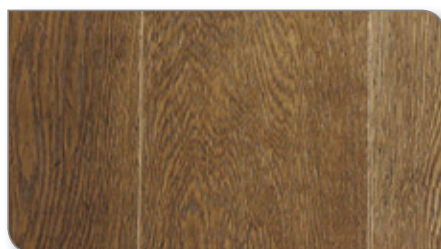

NOTE

- *Nostalgia*

• *Pavimento che ti fa rivivere le sensazioni dei vecchi pavimenti in legno*

P₁₃



CARATTERISTICHE LEGNO: Rovere 4mm. di legno nobile supporto centrale in abete ortogonale al legno nobile
DIMENSIONI: 190 x 1900 x 15 mm
METODO DI MONTAGGIO: Flottante, incollato, inchiodato

Finiture e Trattamento:
Fumè piallato e oliato 902 Terra

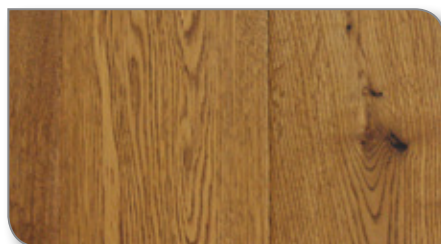

NOTE

- *Ti senti sempre immerso nella natura*

• *Pavimento in legno, camminandoci sopra lascia la sensazione del legno naturale con tutte le sue piacevoli imperfezioni*



ECOLOGICO - RESISTENTE - INNOVATIVO



**Zero Manutenzione
Facile da installare
Garantito 10 anni**

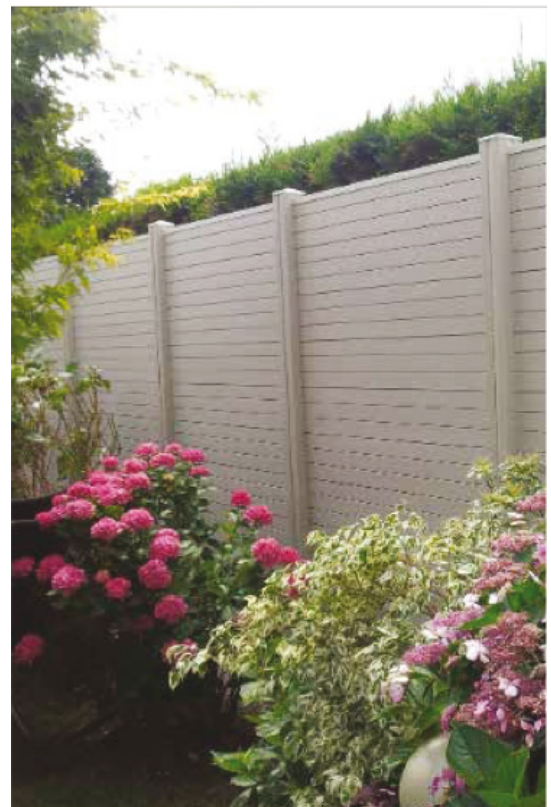

Sistema Pale Frangisole

Linea Frangisole

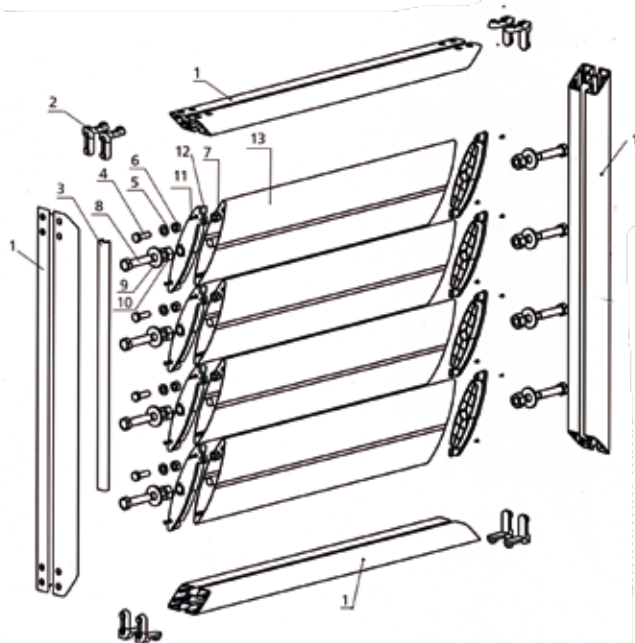

SISTEMI PALE FRANGISOLE



n.	DESCRIZIONE	COD	quantità per pala
13	Pala frangisole	BBC0002	-
12	Tappo in Nylon	POVFR/S	1
11	Vite testa svasata ø 4,2x19 inox A2	-	4
10	Dado medio M14x60 inox A2	SFDM14	2
9	Rosetta ø 15x28 sp. 2,5 mm inox A2	SFR15	2
8	Vite TE M14x60 inox A2	SFVM14	2
7	Dado autobloccante inox A2	SFDAM10	1
6	Dado M10 inox A2	SFDM10	1
5	Rosetta dentellata ø 10 inox A2	SFRD10	1
4	Vite M10x30 TE inox A2	SFVM10	1
3	Asta di comando	BBC0079	1*
2	Squadrette 19x10,5 mm	SFSQ19X10,5	8*
1	Telaio alluminio	BBC0064	4*

*Quantità per telaio

FINITURE

FINITURA IN ESPOSIZIONE: *Colore 9006*

VARIANTI

- . Sistema Pale
- . Dimensioni
- . Motorizzazioni

Sistema a Lamelle fisse

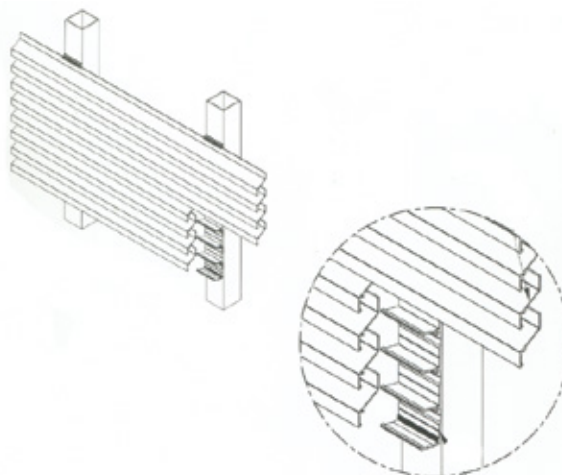



*Per qualsiasi apertura
che si vuole rendere
Automatica*

DIMENSIONI

Realizzazione su misura

VARIANTI

- . Vetri
- . Colori
- . Tipologia



● **Gruppo di prodotti esposti
consultare cataloghi dedicati**



- . *Linea Vita - Sicurezza anticaduta*
- . *Pannelli di Copertura: Architettonici, Coperture piane con lana minerale*
- . *Pannelli da Parete*
- . *Pannelli per celle Frigorifere*
- . *Lamiere Grecate*
- . *Lastre traslucide in policarbonato estruse in forma ondulata o grecata e in diversi colori abbinabili a lamiere o pannelli nelle più diverse tipologie di coperture*
- . *Lamiere piegate in vari colori e materiali realizzabili in strutture e forme per vari utilizzi*

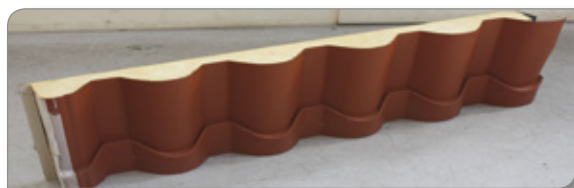

un Arcobaleno plissettato

U



Zanzariere ed Oscuranti

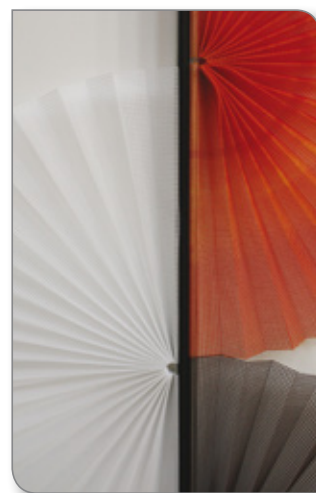

Le 13 caratteristiche esclusive dell'arcobaleno

- 1) Totale assenza di meccanismi come molle, catenelle, bottoncini e cignoli...
- 2) Prodotto universale adatto a porte finestre di piccole e grandi dimensioni...
- 3) Realizzabile in dimensioni mai raggiunte prima 1.600h. 340 oltre a 20 mq
- 4) La prima zanzariera con reti colorate d'arredamento per arredare la finestra
- 5) 32 colori di profilo 12 colori di rete per circa 400 abbinamenti disponibili.
- 6) Disponibilità di rete antipolline certificata adatta per soggetti con allergia
- 7) Possibilità di recuperare fuori squadra fino a 25mm.
- 8) Ingombro massimo 22 mm.
- 9) Inserendo tessuti oscuranti si trasforma in uno straordinario oscurante
- 10) Grazie alla piattina di soli 4 mm. garantisce un passaggio agevolato per anziani, bambini e disabili
- 11) Straordinaria resistenza al vento classe tecnica 2
- 12) Possibilità di sostituire il telo direttamente a casa del cliente in 10 minuti
- 13) Il prodotto è destinato SOLO alla clientela di professionisti, del settore delle tende e dei serramenti, (No Brico, No Ferramenta)





Avvolgibili in Alluminio Coibentato



Stecche 13x55 mm

Avvolgibili in Acciaio Coibentato

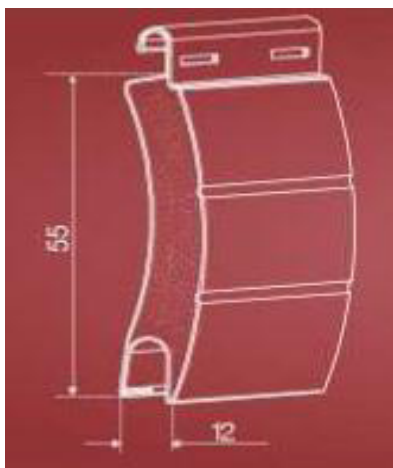

Stecche 12x55 mm



Avvolgibili in PVC



LUX
Stecca 15,5x50 in PVC
Peso m2 5,500



ROMA
Stecca 15x50 in PVC
Peso m2 4,500



BETA
Stecca 14x50 in PVC
Peso m2 4,200

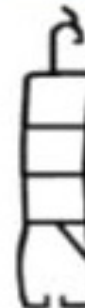

B
Stecca 14x47 in PVC
Peso m2 4,500

Guide Abbinabili

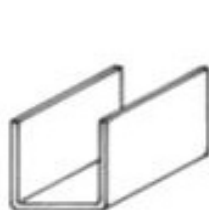

GUIDA FERRO ZINCATA
25x19x25

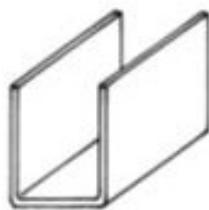

GUIDA FERRO ZINCATA
32x19x32

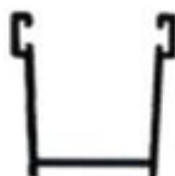

GUIDA ALLUMINIO
28x19x28

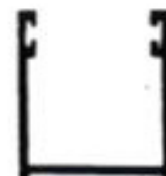

GUIDA ALLUMINIO
30x24x30

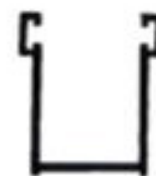

GUIDA ALLUMINIO
27x17x27



Cassonetti su Misura



Cassonetti in lamiera pressopiegata e saldata



Finitura RAL
Finitura legno



M5 - La coibentazione interna
limita la dispersione termica



M20 - Trasmittanza
termica 1,83
Acustica 50,1 dB



M30 - Trasmittanza
termica 1,60
Acustica 48 dB



M35 - Trasmittanza
termica 1,57
Acustica 34 dB

Cassonetto d'arredo presso piegato in alluminio o acciaio preverniciato

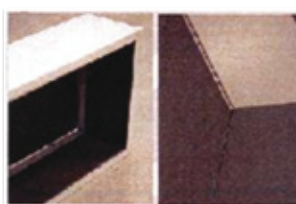

- Realizzati su Misura
- Colore standard RAL 1013 sia lucido che opaco
- La coibentazione interna limita la dispersione energetica

Cassonetto da ristrutturazione che sconvolge le regole



- 1) Rapido da montare;
- 2) Su misura;
- 3) Isolamento termico/acustico;
- 4) Imbiancabile come le pareti o in altri colori a vostra scelta.

Cassonetto in PVC nei colori bianco in massa e pellicolato



Monoblocchi e controtelai termici ed acustici

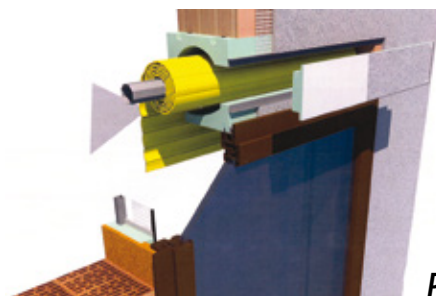

Controtelai tradizionali



Per i suddetti articoli consultare il catalogo dedicato



Lucernai con vetrata Isolante e di sicurezza Sicurtherm con valore $U_g = 1.1 \text{ W (m}^2\text{K)}$ idonea ad essere installata in locali abitabili e nel rispetto delle attuali norme vigenti.

VARIANTI

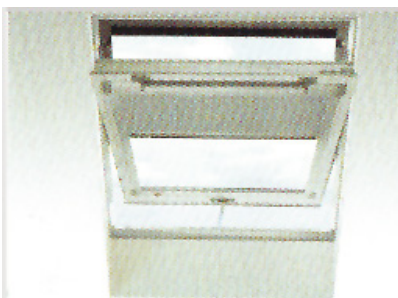

MODELLO STYLE PLUS

Finestra motorizzata con apertura a bilico

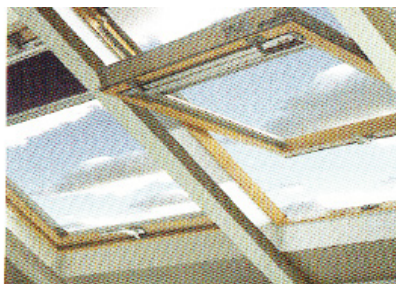

MODELLO STYLE

Finestra con apertura a bilico



MODELLO STYLE DAB

Finestra con doppia apertura a bilico e vasistas

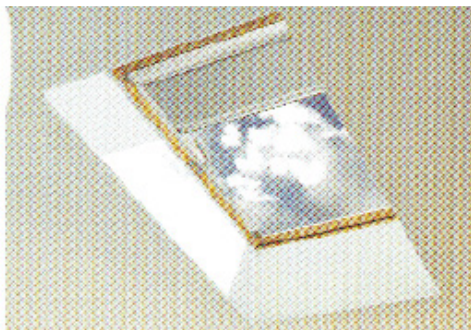

MODELLO SIDE

Finestra con apertura laterale

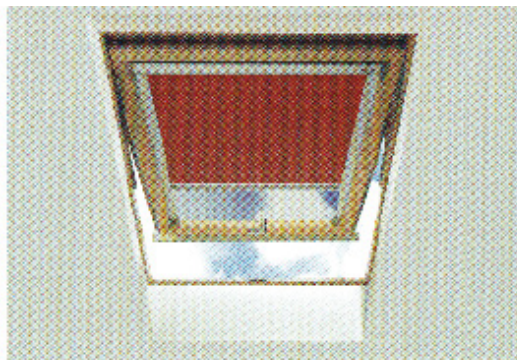

MODELLO STYLE C

Finestra con apertura a vasistas





FINITURA IN ESPOSIZIONE:

Zanzariera in alluminio con movimento a molla e a carro armato

DIMENSIONI

Realizzazione a Misura

ALTRE FINITURE:

Ral Raffaello, Ossidato, Martellati e effetto legno

Per colori consultare cartella

FINITURE

1) Free Back

*Zanzariera a scorrimento laterale
Reversibile con guida inferiore a 4*

mm. Realizzate per grandi vetrate.

- Un modello Larghezza max 140 cm.
- Importante questo modello è dotato di chiusura automatica (Si richiude in modo automatico dopo il suo passaggio)

2) Free Silent

Conserva le stesse caratteristiche della Free Back

ma è priva di chiusura automatica

- Larghezza massima di un modello è 160 cm.

3) R 2 B

Zanzariera a molla chiusura laterale

- Guida inferiore in alluminio estruso arrotondato che facilita il passaggio e riduce la possibilità di inciampo.

VARIANTI

Modello R10B

Conserva le stesse caratteristiche ma con chiusura centrale

VARIANTI

4) R 1

Zanzariera a molla con chiusura Verticale con Barra Maniglia

VARIANTI

R4

Stesse caratteristiche della R1 ma con chiusura a Catenella

R6

Stesse caratteristiche della R1 ma con chiusura a Cricchetto

R7

Stesse caratteristiche della R1 ma con guide telescopiche con chiusura a Cricchetto

R5

Stesse caratteristiche della R4 ma con guide telescopiche con chiusura a Catenella

Zanzariere Fisse modello 90

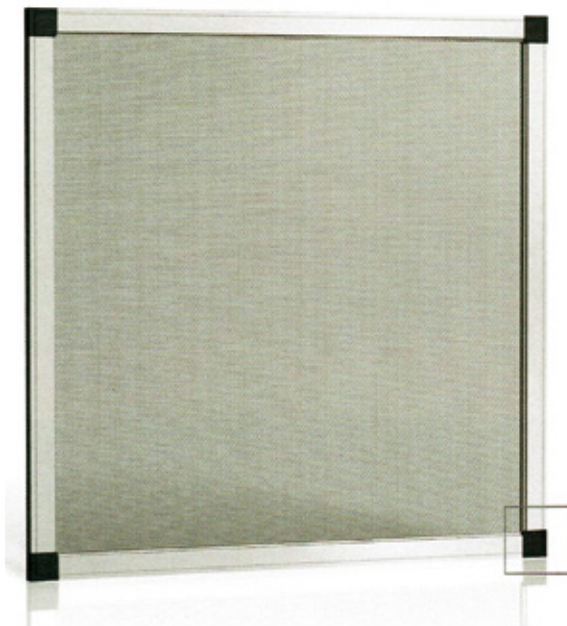

VARIANTI



Accessori di colore nero. Di serie la rete è di alluminio colore alluminio. Per misure superiori a 1500 viene montata di serie traverso

- Colore: vedere cartella colore
- Reti in fibra di vetro grigia o acciaio grigio

di serie su richiesta

Zanzariere Fisse modello 45



Accessori di colore nero. Di serie la rete è di alluminio colore alluminio. Per misure superiori a 1500 viene montata di serie il traverso

- Colore: vedere cartella colore
- Reti in fibra di vetro grigia o acciaio grigio

VARIANTI

di serie su richiesta





VARIANTI

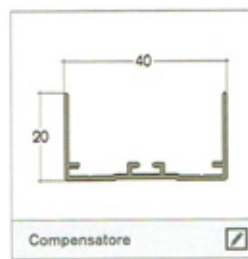

- Traverso per altezze fino a 2200 posizionato a 900, oltre i 2200 posizionato a 1000
- Di serie la rete è di alluminio colore alluminio
- Colore: vedere cartella dedicata
- Reti in fibra di vetro grigia o acciaio grigio



di serie su richiesta



PER FABBRI



PER SERRAMENTI



MOTORIZZAZIONI



FISSAGGI E MATERIALI di CONSUMO

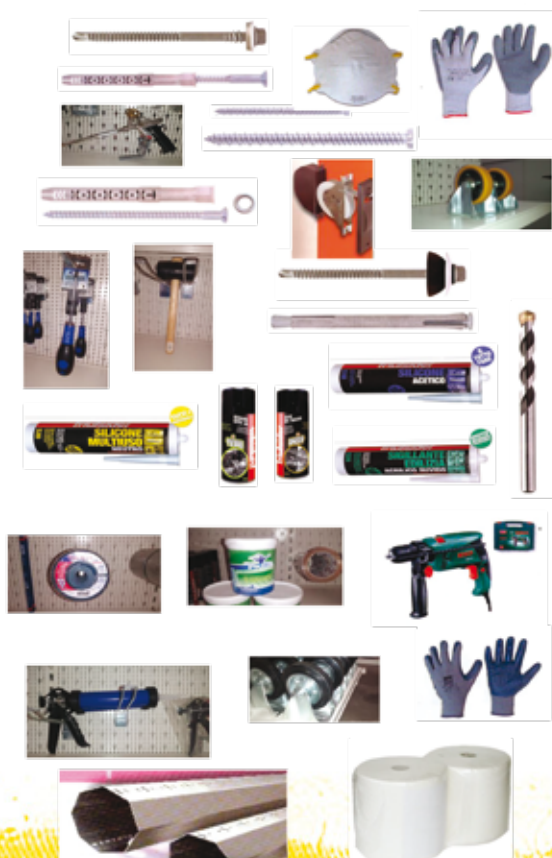

Pannelli Isolanti in Lana di roccia per edilizia



COPERTURE

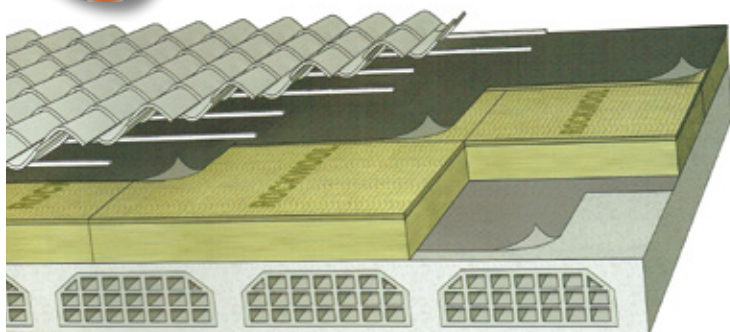

CAPPOTTO

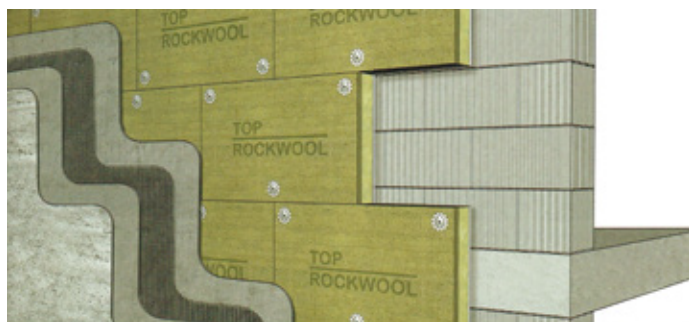

FACCIATA VENTILATA

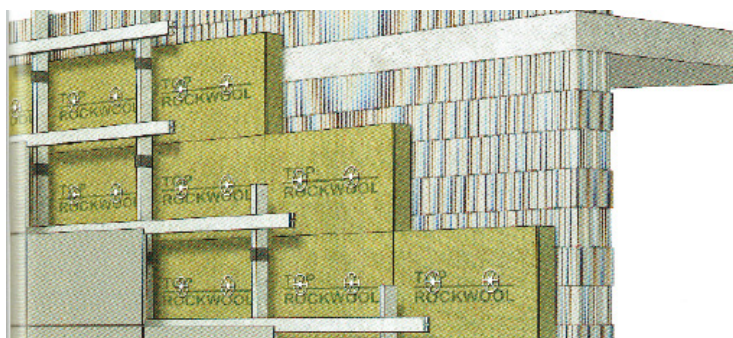

ISOLAMENTO DALL'INTERNO

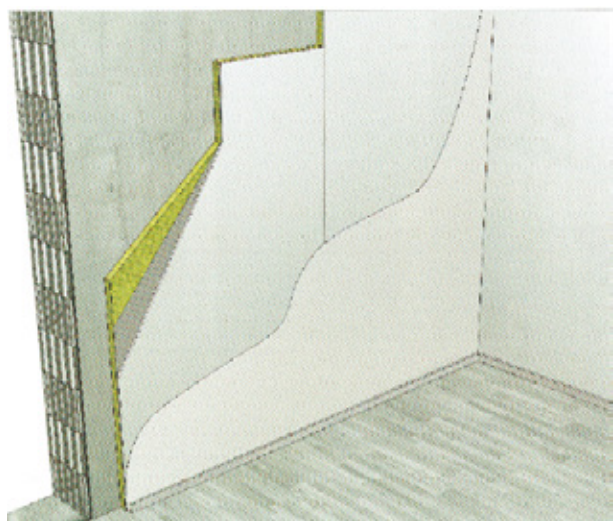

PARETE DIVISORIE

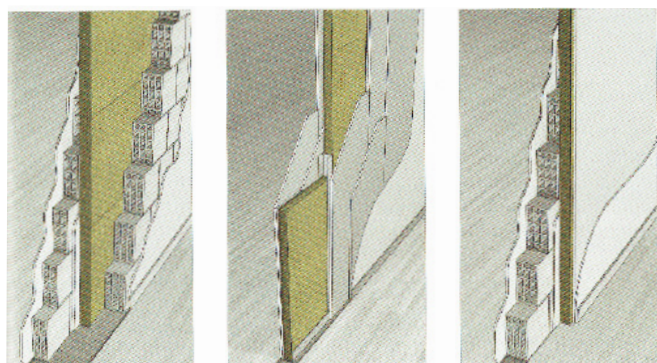

MALTA RASANTE PER L'ESECUZIONE DELLA RASATURA ARMATA O PER L'INCOLAGGIO DEI PANNELLI IN LANA DI ROCCIA SU DIVERSI TIPI DI SUPPORTO. CONFEZIONI IN SACCHI DA 25KG.

TASSELLO AD AVVITAMENTO PER PANNELLI IN LANA DI ROCCIA.

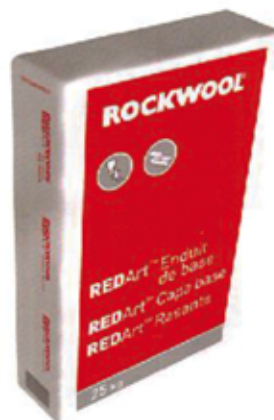

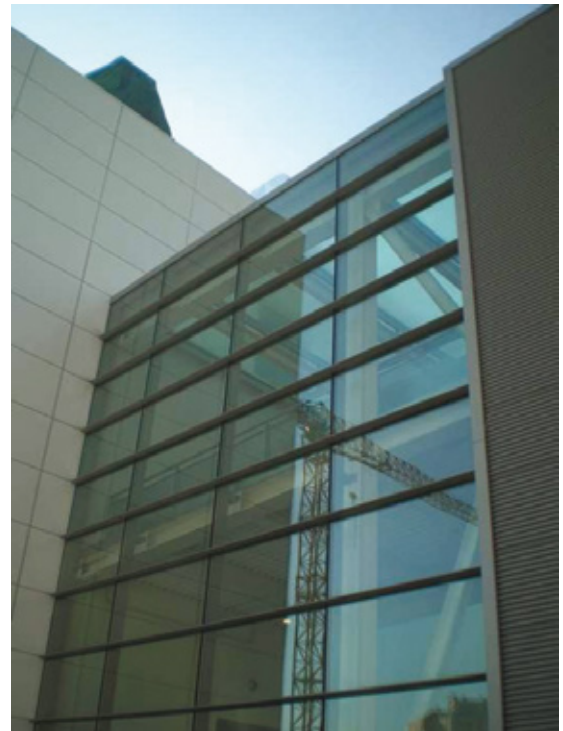

K₂

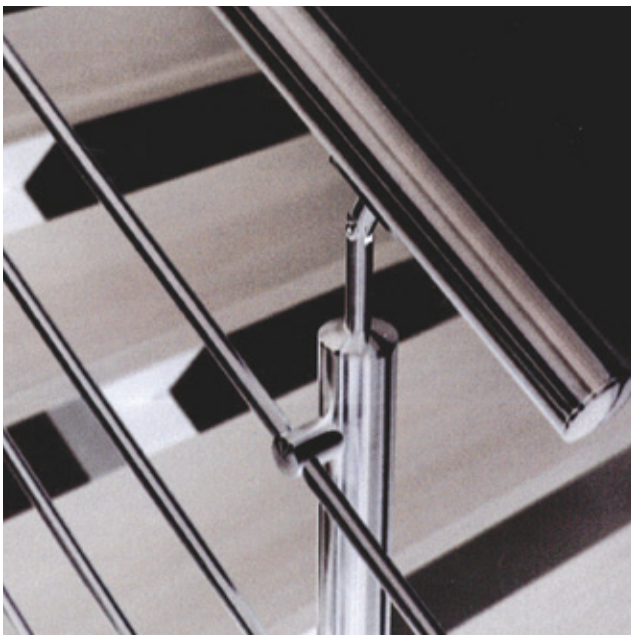



Semplicità della copertura



Pergola autoportante





Pergola realizzata per la protezione dal sole con copertura in tessuto o PVC e dalla pioggia con copertura in policarbonato



Tenda premontata su barra quadra



Tenda con Braccio Gigante

